



Reproduction interdite sans l'accord écrit de 7 Seas Orthodontics. Tribunal compétent: Grand Duché de Luxembourg

**OFFRES  
AUTOMNE  
2020**

**CATALOGUE GENERAL**

**7 Seas**  Orthodontics®  
*Concepts Beyond Products*



- ▷ physiologiques
- ▷ en silicone biocompatible
- ▷ élastiques, résilients et confortables
- ▷ indolores, inodores
- ▷ ajustables au patient



**NOUVEAU**

ou ▷ SOUPLE  
▷ SEMI-RIGIDE



CONTRIBUE À LA RÉÉDUCATION DES FONCTIONS



RESPIRATION



DÉGLUTITION



MASTICATION



POSTURE



ÉQUILIBRE FACIAL

## U Concept LA SYNERGIE D'UN SYSTÈME

### COLORIS MULTIPLES

Les appareils U Concept® sont disponibles en plusieurs coloris pour apprécier l'implication du patient dans son traitement et favoriser son acceptation par un choix personnalisé.

### MATÉRIAU SOUPLE ET INODORE

L'intégralité des dispositifs U Concept® est réalisée en silicone biocompatible souple et inodore favorisant le port des appareils et la stimulation musculaire.

### POSTER POUR SALLES D'ATTENTE

Afin d'attirer l'attention des parents et des patients et les sensibiliser à l'intérêt de mettre en œuvre les traitements précoces, nous mettons à votre disposition un poster de présentation générique à disposer dans vos salles d'attente ou dans les lieux d'accueil et de réception.

### BROCHURE D'INFORMATION AUX PARENTS ET AUX PATIENTS

Pour compléter l'accroche obtenue grâce au poster d'information, nous mettons à votre disposition une brochure spécifique détaillant, de façon simple et vulgarisée les notions clés du concept d'éducation myofonctionnelle.

### GUIDE D'UTILISATION

Le packaging intègre un guide d'utilisation rappelant au patient et aux parents les éléments essentiels favorisant la motivation et la réussite de leur traitement.

### PACKAGING

- identification du type et de la couleur de l'appareil
- « user guide », guide d'utilisation multi-langues pour le patient
- carte de port individualisée
- boîte de rangement ventilée

**NOUVEAU**  
La gamme U Concept® est désormais disponible en deux souplesses :  
• SOUPLE  
• SEMI-RIGIDE

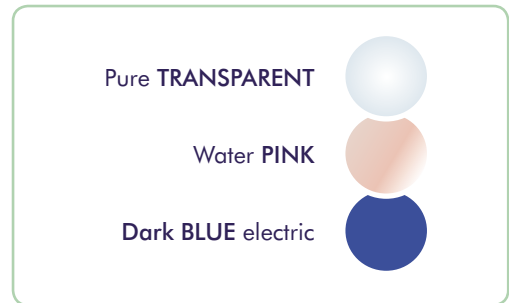

Pour en savoir plus, contactez-nous : [contact@u-concept-ortho.com](mailto:contact@u-concept-ortho.com)

## ▷ UKiddy – DÈS 3 ANS

Le nouveau dispositif **UKiddy** est dédié à la prise en charge de tous types de malocclusions de CI 1, CI 2 et CI 3 dès l'âge de 3 ans et jusqu'à l'apparition de la dent de 6 ans.

Il se substitue aisément à la tétine ou à la succion du pouce chez le jeune enfant et intègre des caractéristiques uniques agissant sur la respiration, la déglutition et la mastication.

- stimulateur de contact labial
- guide-langue avec stimulateurs latéraux
- bandeaux vestibulaires
- 3 events respiratoires
- pare-muscles
- surépaisseur inter-molaire à propulsion progressive



## ▷ UStart – DE 4 À 6 ANS

- Denture lactéale ou mixte
- Correction initiale des CI 1, CI 2 et CI 3, (inférieures à 6 mm de décalage antéro-postérieur)
- Idéal pour le reformage des arcades, assure un pré-guidage dentaire et des bases osseuses par déverrouillage mandibulaire
- Correction des supraclusies, béances, articulés croisés, encombrement dentaire et recentre les milieux



## ▷ UTrainer SOFT – DE 6 À 8 ANS

- Denture mixte ou définitive
- Correction initiale des CI 1, CI 2 et CI 3 (inférieures à 6 mm de décalage antéro-postérieur)
- Idéal pour le reformage des arcades, assure un pré-guidage dentaire et des bases osseuses par déverrouillage mandibulaire
- Correction des supraclusies, béances, articulés croisés, encombrement dentaire et recentre les milieux
- Maintient les espaces en cas de perte prématurée des canines de lait



## ▷ UTrainer – DE 8 À 14 ANS

- Denture mixte ou définitive
- Correction initiale des CI 1, CI 2 (inférieures à 6 mm de décalage antéro-postérieur)
- Idéal pour le reformage des arcades, assure un pré-guidage dentaire et des bases osseuses par déverrouillage mandibulaire
- Correction des supraclusies, béances, articulés croisés, encombrement dentaire et recentre les milieux
- Maintient les espaces en cas de perte prématurée des canines de lait

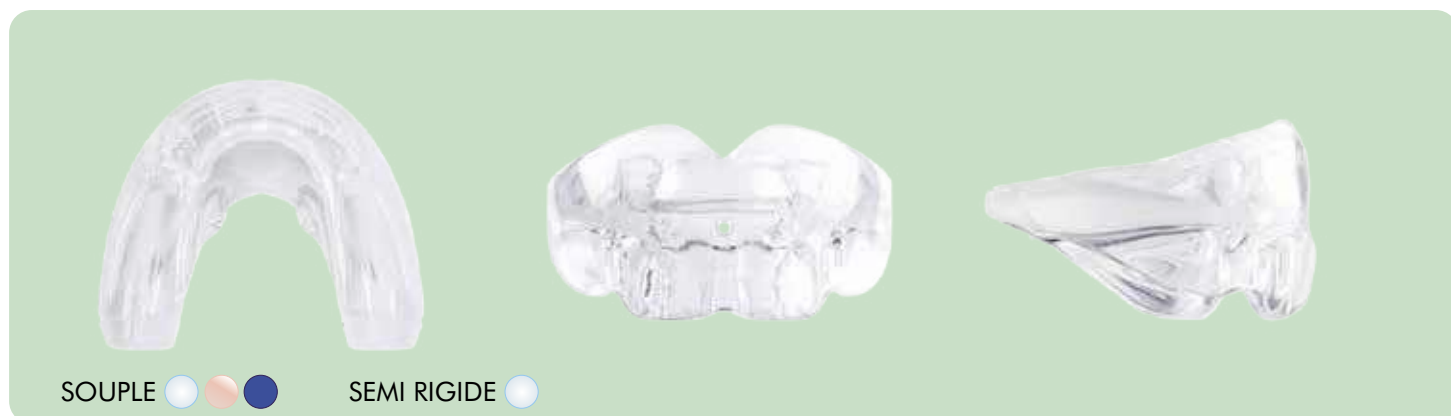

### ▷ UClass2 PRE – DE 6 À 12 ANS

NOUVEAU

- Dispositif dédié à la correction des CI 2 sévères, notamment avec incompetence labiale, en première intention et en amont du port d'un UClass2
- Intègre un overjet de 4mm
- Plage de repos mandibulaire augmentée pour faciliter une propulsion progressive non forcée
- La mobilité mandibulaire, obtenue grâce à une plage de repos plus importante, facilite le port de l'appareil, la fermeture labiale et réduit la tension sur les ATM.

### ▷ UClass2 – DE 6 À 12 ANS

- Denture mixte ou définitive
- Correction des béances et supraclusies (supérieures à 6mm de décalage antéro-postérieur)
- Exerce une action augmentée sur la rééducation labiale et jugale
- Se substitue au UTrainer SOFT ou UTrainer dans les cas de supraclusies supérieures à 6 mm et en cas de fort encombrement dentaire connexe



### ▷ UClass3 SMALL – DE 4 À 6 ANS

NOUVEAU

- Prise en charge des CI 3 chez les patients de 4 à 6 ans
- Libère la croissance du prémaxillaire
- Empêche le pro glissement mandibulaire
- Plage occlusale incisive de propulsion maxillaire augmentée de 2 à 3 mm

### ▷ UClass3 – DE 7 À 12 ANS

- Prise en charge des CI 3 chez les patients de 7 à 12 ans
- Libère la croissance du prémaxillaire
- Empêche le pro glissement mandibulaire
- Plage occlusale incisive de propulsion maxillaire augmentée de 2 à 3 mm



## ▷ UBrace **SMALL** – DE 6 À 9 ANS

NOUVEAU

- Dédié aux patients enfants ou adolescents déjà appareillés, en denture mixte ou définitive
- Corrige les dysfonctions chez les patients appareillés
- Idéal dans les cas de bruxisme et ronflement
- Protège les muqueuses gingivales dans la pratique d'un sport ou d'un instrument de musique
- Accélère l'alignement dentaire en complément de l'appareillage fixe
- Chez l'adulte, dans le cadre d'un diagnostic de pathologie des ATM, permet de réaliser le diagnostic différentiel de façon simple et rapide

## ▷ UBrace – À PARTIR DE 10 ANS

- Dédié aux patients enfants, adolescents ou adultes déjà appareillés, en denture mixte ou définitive
- Corrige les dysfonctions chez les patients appareillés
- Idéal dans les cas de bruxisme et ronflement
- Protège les muqueuses gingivales dans la pratique d'un sport ou d'un instrument de musique
- Accélère l'alignement dentaire en complément de l'appareillage fixe
- Chez l'adulte, dans le cadre d'un diagnostic de pathologie des ATM, permet de réaliser le diagnostic différentiel de façon simple et rapide



## Nasometer BY C.F. GUGINO

Le Nasomètre, développé par le Dr C.F. GUGINO pour la gamme U Concept®, est un outil simple de diagnostic de la ventilation nasale uni-narinaire qui s'inscrit dans les critères d'évaluation en début et au cours du traitement.



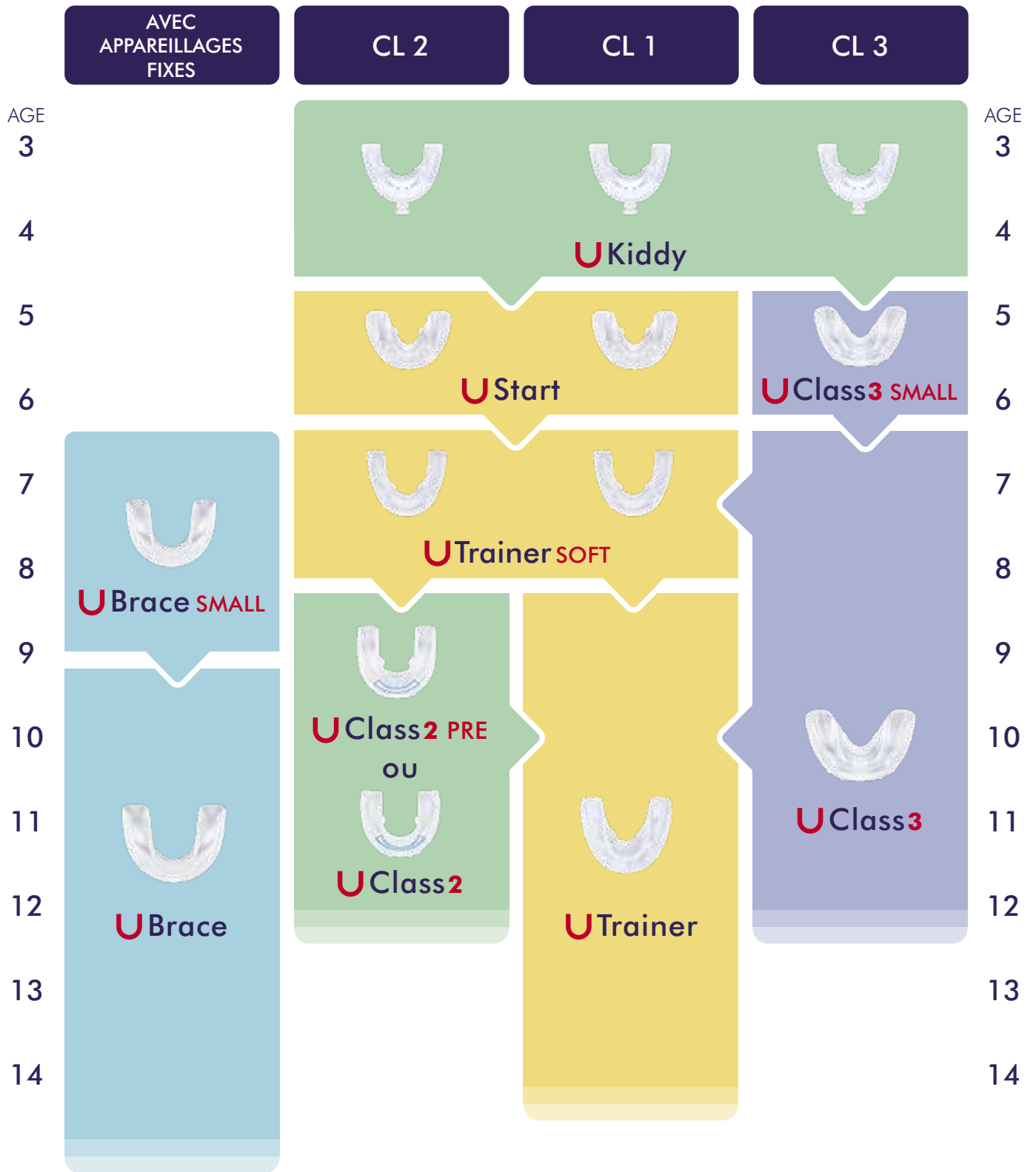

TOUS NOS APPAREILS SONT DISPONIBLES EN SILICONE SOUPLE    OU SEMI-RIGIDE 



## MFS GENERATION 2

Dispositifs de correction des dysfonctions de la respiration-déglutition-mastication.

Note: Les dimensions indiquées en dessous des tailles sont en mm.

1430€  
TTC  
/ appareil



### BP/H BITE PLANE PLAN DE MORSURE



1	2	3	4
29	32,5	36,5	40,5

Il s'utilise exclusivement en combinaison avec le relaxant musculaire, pour former un dispositif anti-bruxisme.

Le plan de morsure corrige la supraclusion antérieure par extrusion des dents postérieures, et produit une rotation postérieure de la mandibule.

#### INDICATIONS:

- Patients ayant un collapsus nasal à l'inspiration,
- Patients présentant une forte sur-occlusion antérieure.

#### SÉLECTION DE LA TAILLE :

- Le choix de la taille se fait sur les empreintes mandibulaires de préférence.

### OB/H OPEN BITE BÉANCE



1	2	3	4
55	59	62,5	66

L'appareil OB/H Open Bite/Béance, est actif chez les patients présentant:

- Une béance antérieure,
- Une interposition linguale,
- Une typologie dolicho-faciale.

#### SÉLECTION DE LA TAILLE :

- Le choix de la taille se fait sur les empreintes,
- Le dispositif est ensuite placé en bouche sur l'arcade mandibulaire en premier,
- Il est impératif de veiller à ce que les plans occlusaux couvrent les prémolaires et les molaires mandibulaires.

### NS/S NOSE SIMULATOR DILATATEURS NASAUX



00	0	1	2	3
8,8	9,5	11	12	13

La fonction première des dilateurs nasaux est de stimuler les insertions musculaires péri-nasales des ailes du nez, de rétablir le flux respiratoire des fosses nasales et de remodeler les cartilages afin de rétablir la forme pyramidale nasale tout en la rendant plus harmonieuse.

#### INDICATIONS:

- Patients ayant un collapsus nasal à l'inspiration,
- Patients respirateurs buccaux ou « ronfleurs ».

#### SÉLECTION DE LA TAILLE :

- Mesurer la distance des narines dilatées à leur limite extérieure, et placer le stimulateur nasal le plus proche (Les dimensions sont indiquées sur les emballages).

### PO/S PERMEABLE OBTURATOR OBTURATEURS BUCCAUX

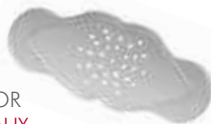

1	2	3	4
68	77	87	95

Les obturateurs buccaux ont pour fonction d'empêcher progressivement la respiration buccale à l'origine des malocclusions et des récives en orthodontie, tout en rétablissant une respiration nasale normalisée et fonctionnelle.

Les obturateurs buccaux s'adaptent aisément en bouche grâce à leur forme anatomique. Les bords périphériques plus épais agissent comme un stimuli musculaire, amenant le patient à réaliser naturellement des exercices labiaux.

#### INDICATIONS:

- Respirateurs buccaux.

#### SÉLECTION DE LA TAILLE :

- Le choix de la taille se fait soit en bouche soit sur un moulage,
- La taille est choisie sur la base de la distance entre les premières molaires permanentes.

### LS/S LIPS STIMULATOR STIMULATEUR LABIAL



1	2	3	4
68	77	87	95

Le stimulateur labial avec sa forme spécifique et son bord périphérique plus épais, agit directement sur les muscles orbiculaires. Leur stimulation entraîne un mouvement instinctif de fermeture des lèvres et un repositionnement de la langue dans le palais, une action idéale dans la correction de la déglutition atypique.

#### INDICATIONS:

- Patients présentant une incompétence labiale,
- Patients ayant des lèvres supérieures courtes (sourire gingival),
- Patients souffrant de déglutition atypique.

#### SÉLECTION DE LA TAILLE :

- Le choix de la taille se fait soit en bouche soit sur un moulage,
- La taille est choisie sur la base de la distance entre les premières molaires permanentes.

### MR/S MUSCLE RELAXANT RELAXANT MUSCULAIRE



1	2	3	4
83	93,5	104	115

Le relaxant musculaire est utilisé seul ou combiné avec le Bite plane/Plan de morsure.

#### ACTION SUR:

- les muscles manducateurs, grâce aux disques latéraux surdimensionnés,
- les muscles buccinateurs,
- les muscles orbiculaires.

#### INDICATIONS:

- Patients de type brachy-facial à forte musculature,
- Patients présentant des contractures musculaires péri-buccales,

#### SÉLECTION DE LA TAILLE :

- Le choix de la taille se fait soit en bouche soit sur un moulage,
- La taille est choisie sur la base de la distance entre les premières molaires permanentes.

## A DÉCOUVRIR – LA GAMME 7 SEAS

### Brackets métalliques SUPERLOCK

- Profil MINI
- technologie premium MIM-Moulage par injection
- base grillagée 80 trous
- sablage additionnel de la base / rétention optimisée
- profil surbaissé
- acier inoxydable
- économique et performant
- ailettes arrondies / confort du patient
- crochets intégrés
- CE ISO
- conditionnement : pack design 7 Seas de 20 brackets, soit 1 cas complet de 5 à 5 sup./inf. avec ou sans crochets



**Sablage SUPERLOCK**

Base à grille 80 trous



**mim**

(moulage par injection)

CE 0197 – Dispositif médical de classe IIa

à partir de  
**1990€** TTC  
le cas complet  
(5 à 5 Sup/Inf)

#### Techniques disponibles :

ROTH 018 – 022

Avec ou sans crochets sur canines et prémolaires sans surcoût

Réassort en sachets de 5 brackets par dent

## Bagues molaires

- acier inoxydable de grade médical
- ergonomiques
- sablage de la surface intérieure
- élasticité optimisée
- grande formabilité, pour un ajustage aisé

sablage interne



marquage laser  
30 tailles

à partir de  
**340€**  
TTC  
la bague



Techniques disponibles :  
ROTH 018 – 022  
EDG 018 - 022

## Tubes molaires à coller simple avec crochet



OFFRE SPÉCIALE

**29<sup>90</sup>€**  
TTC

le pack de 10

Les tubes à coller 7 Seas Orthodontics sont réalisés en moulage par injection (MIM) et en acier 17.4, pour une précision et une longévité tout au long du traitement.

- Entrée évasée et centrée pour une insertion facilitée des arcs
- Crochet intégré grâce à la technologie MIM (Moulage par injection)
- Base grillagée 80 trous pour une tenue parfaite
- Guide de placement horizontal
- Découpe occluso-gingivale pour une préhension facilitée
- Profil surbaissé pour le confort du patient
- Code couleur uni dentaire pour un repérage et un stockage aisés
- Sup Droit - **Rouge**
- Sup Gauche - **Jaune**
- Inf Gauche - **Vert**
- Inf Droit-Noir
- Marquage du sillon dentaire vestibulaire sur la base de collage pour un ajustage précis
- Disponible en Roth018-Roth 022
- Conditionnement : Paquet de 10 tubes par dent

## Tubes à coller doubles avec crochet



**38<sup>90</sup>€**  
TTC  
le pack de 10

Référence produit:  
3013-6718

Nos tubes à coller doubles sont dédiés à toutes techniques nécessitant le placement d'un arc continu rond et d'un arc rectangulaire dans une même phase de traitement, notamment lors de l'addition d'un arc de base à un arc rond d'alignement.

- Torque 0° - Angulation 0°
- Doubles tubes 18x25 universels
- Base grillagée 80 trous
- Crochet centré pour un encombrement réduit
- Rainure horizontale – Facilite l'alignement lors de la pose
- Guides de placement et de préhension de la précelle intégrés

## Ligatures Kobayashi

- bio-compatibles
- acier inoxydable
- facilité de mise en place
- soudure par point du crochet

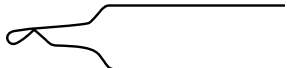
section	Kobayashi - branche longue	cond.	réf.
.010"		100	L0814
.012"		100	L0815

section	Kobayashi - Pré-formées	cond.	réf.
.012"		100	L0909
.014"		100	L0910

CE 0120 – Dispositif médical de classe IIa



**18€**  
TTC



**29<sup>50</sup>€**  
TTC

## Ligatures préformées

- acier inoxydable
- pack économique

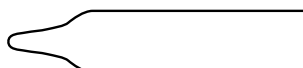
section	ligatures - branches longues	cond.	réf.
.008"		1000	L6282
.009"		1000	L6283
.010"		1000	L0908
.011"		1000	L6284
.012"		1000	L6285

section	ligatures - branches courtes	cond.	réf.
.010"		500	L0907

CE 0120 – Dispositif médical de classe IIa



**28€**  
TTC



**18€**  
TTC

## Ligatures esthétiques

- acier inoxydable
- couleur dent

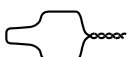
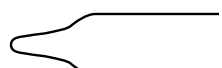
description		cond.	réf.
courtes .008" dimension totale .012"		100	DL400001
longues .010" dimension totale .012"		100	DL400002

CE 0120 – Dispositif médical de classe IIa



**38<sup>90</sup>€**  
TTC

**34<sup>90</sup>€**  
TTC

## Ressorts de compression en NiTi

- Constance de la force délivrée
- Adapté aux ouvertures d'espaces
- Disponible en bobine ou en longueur



### Bobine de 54 cm

section du fil	Cond.	Diamètre intérieur		
		.030	.036	.045
.008	1	DL390220	DL390227	-
.009	1	DL390221	DL390228	-
.010	1	DL390222	DL390229	DL390234
.011	1	DL390223	DL390230	-
.012	1	DL390224	DL390231	-
.013	1	DL390225	DL390232	-
.014	1	DL390226	DL390233	-

**16<sup>90</sup>€**  
TTC  
Bobine 54 cm

### Longueurs 3 x 18 cm / Pack

section du fil	Cond.	Diamètre intérieur		
		.030	.036	.045
.008	3	DL390200	DL390207	-
.009	3	DL390201	DL390208	-
.010	3	DL390202	DL390209	DL390214
.011	3	DL390203	DL390210	-
.012	3	DL390204	DL390211	DL390215
.013	3	DL390205	DL390212	-
.014	3	DL390206	DL390213	-
.016	3	-	DL390216	-
.018	3	-	DL390217	-

**17<sup>90</sup>€**  
TTC  
Longueurs 3x18 cm

## Œillets à coller - Métalliques

description	cond.	réf.
Œillets plats	10	DL290007
Œillets angulés à 90°	10	7S4036

CE 0197 – Dispositif médical de classe IIa



**13<sup>90</sup>€**  
TTC  
le pack de 10

## Boutons à coller - Métalliques

description	cond.	réf.
Base ronde - standard	10	40021
Base Elliptique	10	40022
Base Rectangle	10	40023
Base perforée	10	40024

CE 0197 – Dispositif médical de classe IIa



**13<sup>90</sup>€**  
TTC  
le pack de 10

## Boutons à coller - Esthétiques

description	cond.	réf.
<ul style="list-style-type: none"> <li>profil de la base plat - universel</li> <li>usage vestibulaire- palatin - lingual</li> <li>compatible avec tous types de primer</li> </ul>	4	DL290005

CE 0197 – Dispositif médical de classe IIa



OFFRE  
DÉCOUVERTE  
**8€**  
TTC  
le pack de 4





## Ressorts de traction NiTi à œillets

force constante

super élastique à mémoire de forme

accessoire thérapeutique universel



Longueur	cond.	Section du fil		
		.009	.010	.012
Force délivrée après extension x 2				
		faible 100gr	moyenne 150gr	fort 250 gr
6 mm 	10	DL390050	DL390060	DL390070
9 mm 	10	DL390051	DL390061	DL390071
12 mm 	10	DL390052	DL390062	DL390072

**16<sup>90</sup>€** TTC  
le pack de 10

CE 0483 – Dispositif médical de classe IIa

## Ressorts de distalisation NiTi

Universel

convient à toutes les sections de fils

Force délivrée constante et continue

Facile à mettre en place



**29€** TTC  
le pack de 3 longueurs

description	cond.	réf.	
Section : .010" x .045" Pack de 3 x 7", 17,8 cm	3	DL390037	
Section : .010" x .036" Pack de 3 x 7", 17,8 cm	3	DL390038	

CE 0483 – Dispositif médical de classe IIa

## Stops à sertir NiTi - fermés

taille	description	cond.	réf.
1	pour arcs .010", .012", .013", .014"	20	DL500033
2	pour arcs .016", .018", .020"	20	DL500052
3	pour arcs .016" x .016", .017" x .017"	20	DL500034
4	pour arcs .016" x .022", .017" x .022", .018" x .018"	20	DL500053
5	pour arcs .018" x .022", .017" x .022", .018" x .018"	20	DL500025
6	pour arcs .018" x .025", .017" x .025", .018" x .025"	20	DL500026
7	pour arcs .019" x .025", .021" x .025"	20	DL500027



**750€**  
TTC

CE 0483 - Dispositif médical de classe IIa

## Ecrans anti-langue - métal

description	cond.	réf.
<ul style="list-style-type: none"> <li>base universelle sup - inf</li> <li>grille 80 trous</li> <li>base anatomique linguale</li> </ul>	10	DL500031



**29€**  
TTC

CE 0483 - Dispositif médical de classe IIa

## Stops à sertir - ouverts - universels

description	cond.	réf.
Stops à sertir universels	10	40081



**1390€**  
TTC

CE 0197 - Dispositif médical de classe IIa

## Stops à sertir en barre - ouverts

description	cond.	réf.
pour arcs .018" x .025"	10	DL500067
pour arcs .022" x .028"	10	DL500068



**2250€**  
TTC

CE 0483 - Dispositif médical de classe IIa

## Crochets boules à sertir

description	cond.	réf.
Acier pour arcs .022" x .028", courts 1,3 mm	10	40071
Acier pour arcs .022" x .028", moyens 3,3 mm	10	40072
Acier pour arcs .022" x .028", longs 6 mm	10	40073



**13<sup>90</sup>€**  
TTC

CE 0197 – Dispositif médical de classe IIa

## Crochets à sertir D/G

description	cond.	réf.
Crochet gauche pour arcs .022" x .028", long 4,3 mm	10	DL500048
Crochet droit pour arcs .022" x .028", long 4,3 mm	10	DL500049



**13<sup>90</sup>€**  
TTC

CE 0197 – Dispositif médical de classe IIa



## Crochets boules – coulissants – droits

description	cond.	réf.
pour arcs jusqu'à .018" x .025"	10	SURHK620L
pour arcs jusqu'à .021" x .025"	10	SURHK621L



**37€**  
TTC

CE 0120 – Dispositif médical de classe IIa

## Crochets boules – coulissants – angulés

description	cond.	réf.
pour arcs jusqu'à .018" x .025"	10	DL500059
pour arcs jusqu'à .021" x .025"	10	DL500069



**32€**  
TTC

CE 0123 – Dispositif médical de classe IIa

## Elastiques séparateurs radio-opaques



**18€**  
TTC  
le pack de 1000

Référence produit:  
7S0411

## Pince à poser les élastiques séparateurs



OFFRE  
DÉCOUVERTE  
**46€**  
TTC  
la pince

Référence produit:  
78090

### LE PACK

1 pack élastiques séparateurs + 1 pince à poser les élastiques

**58€**  
TTC  
l'ensemble

## Ligatures élastomériques

	couleur	réf.
	argent	750102
	transparent	750100
	ivoire	750101

- profil réduit pour tout type de brackets
- sticks de 22 ligatures (1040 ligatures/pack)
- large choix de couleurs disponible sur demande

**1180€**  
TTC  
le pack de  
1040

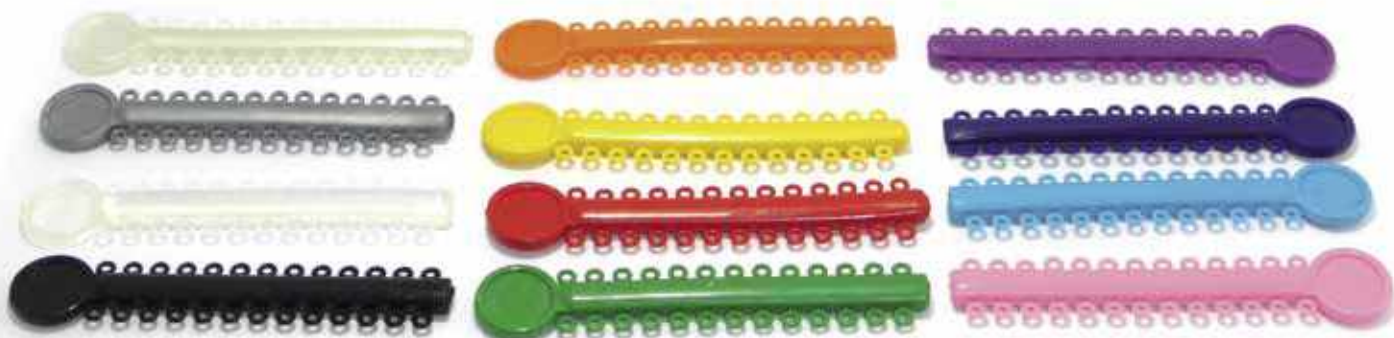

## ...un partenariat à votre avantage

- le savoir-faire « Made in Germany »
- une collection de fils et arcs unique sur le marché
- des arcs et accessoires pour faciliter votre quotidien
- des nouveautés tout au long de l'année
- des prix compétitifs, des offres personnalisées



*Créateur de fils et arcs pour l'orthodontie*

**7 Seas Orthodontics®**  
Distributeur exclusif de la Gamme DENTALLINE® pour la France

CE 0483 – Dispositif médical de classe IIa

Formes d'arcades Std. – Echelle 1:1

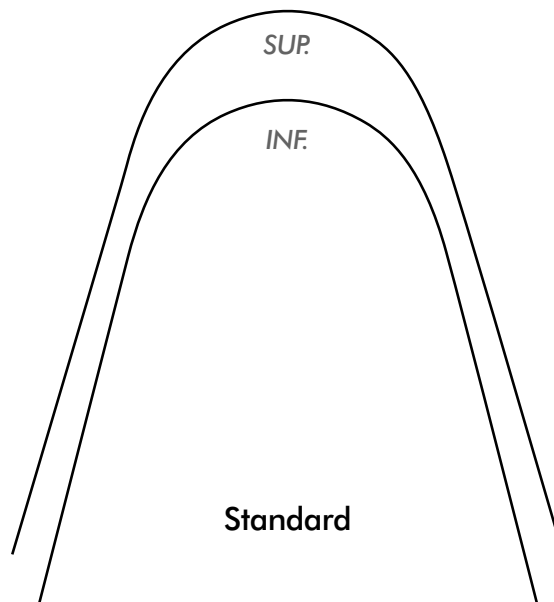
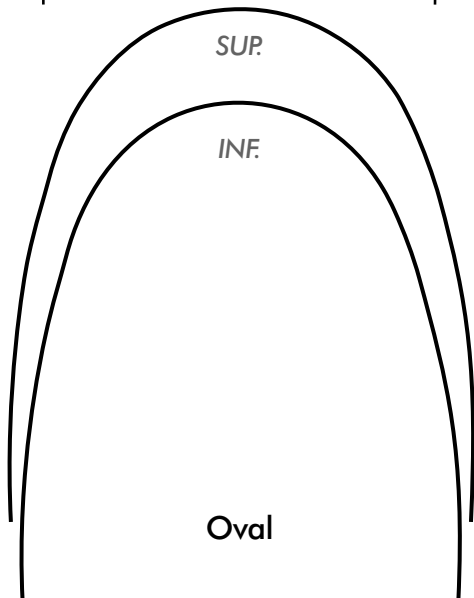
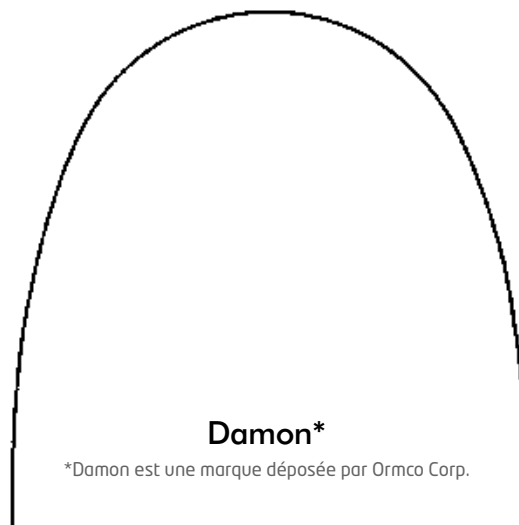
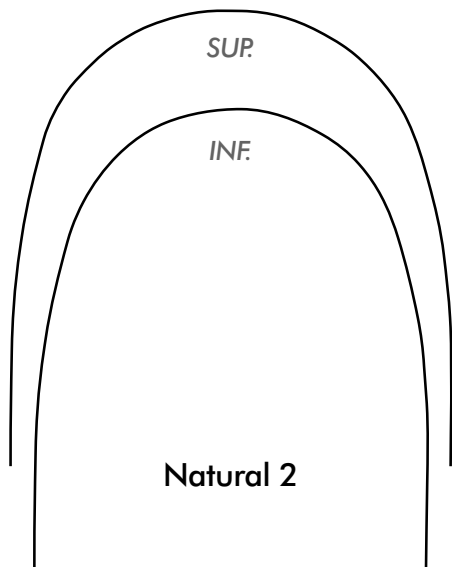
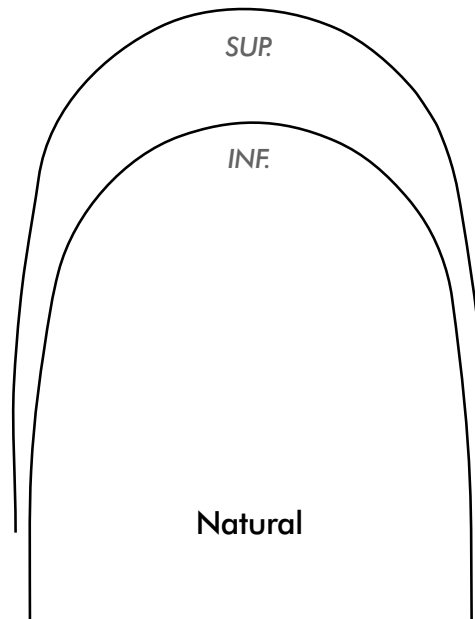
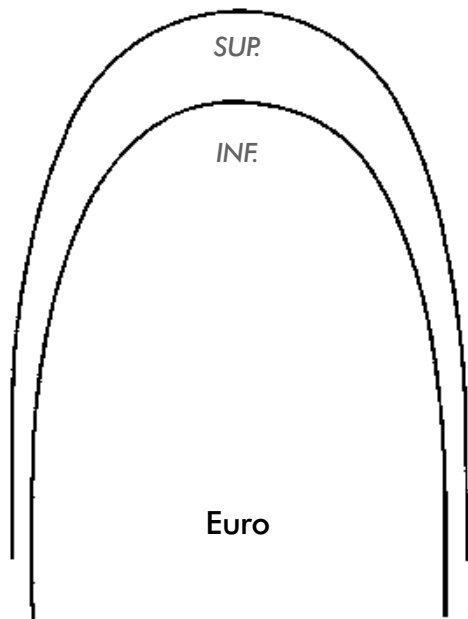

# NiTi-SE super-élastique ... ..votre préféré au quotidien

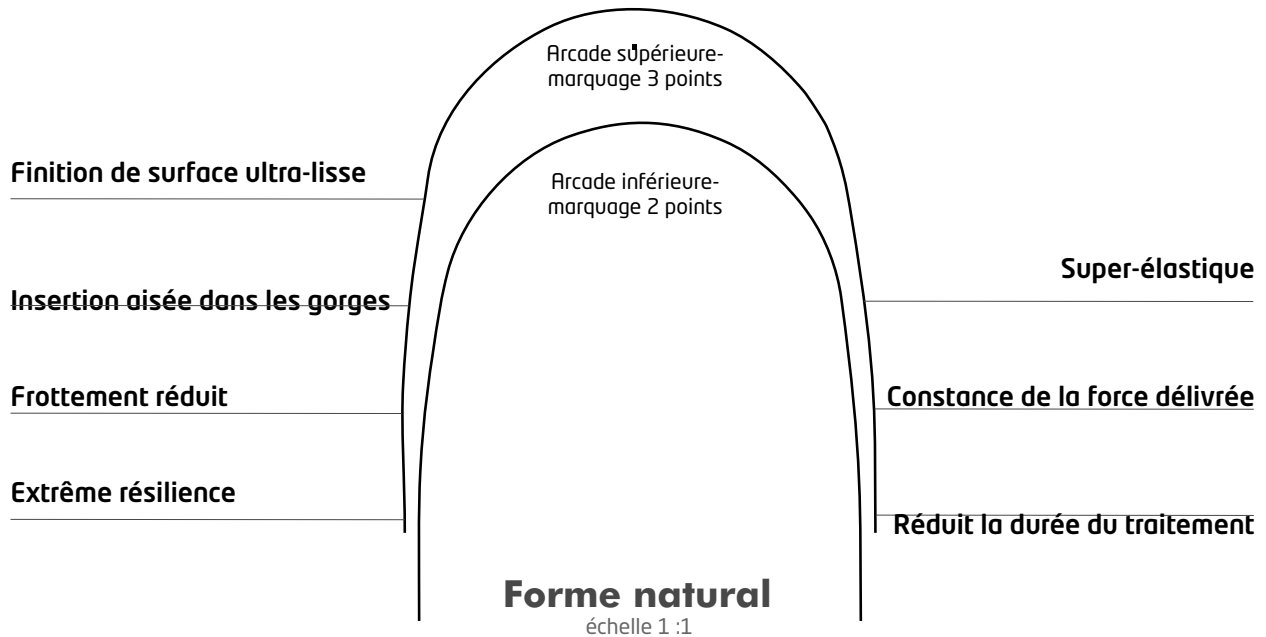

Section	inch	Cond.	Natural-Form		Forme Damon* universelle
			Sup	Inf	
○	.010	100	DL300000-100	DL300037-100	—
○	.012	100	DL300001-100	DL300007-100	—
○	.013	100	DL300002-100	DL300008-100	DL300202-100
○	.014	100	DL300003-100	DL300009-100	DL300203-100
○	.016	100	DL300004-100	DL300010-100	DL300204-100
○	.018	100	DL300005-100	DL300011-100	DL300205-100
○	.020	100	DL300006-100	DL300012-100	—
□	.014 x .025	100	DL300013-100	DL300025-100	DL300213-100
□	.016 x .016	100	DL300014-100	DL300026-100	—
□	.016 x .022	100	DL300015-100	DL300027-100	—
□	.016 x .025	100	DL300016-100	DL300028-100	DL300216-100
□	.017 x .022	100	DL300017-100	DL300029-100	—
□	.017 x .025	100	DL300018-100	DL300030-100	—
□	.018 x .018	100	DL300019-100	DL300031-100	—
□	.018 x .022	100	DL300020-100	DL300032-100	—
□	.018 x .025	100	DL300021-100	DL300033-100	DL300221-100
□	.019 x .025	100	DL300022-100	DL300034-100	—
□	.020 x .020	100	DL300023-100	DL300035-100	—
□	.021 x .025	100	DL300024-100	DL300036-100	—

\*Damon est une marque déposée par Ormco Corp

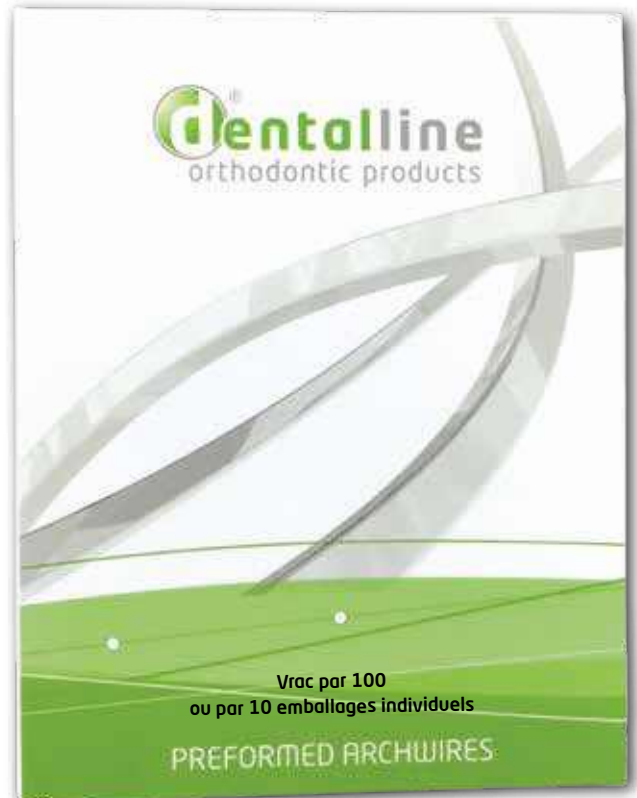

**En vrac par 100  
ou par 10 en emballage individuel**

Pack de 100 arcs en vrac **109€<sup>TTC</sup> /100**

Pack de 10 arcs emballage individuel **13<sup>90€</sup><sup>TTC</sup> /10**

CE 0483 – Dispositif médical de classe IIa



**Forces délivrées par les arcs Dentalline**



Tableau comparatif des forces délivrées par les arcs NiTi-Thermally, Thermally-plus, Lightforce

**NiTi SE super élastique - un choix illimité !**

Section	inch	Cond.	Natural-Form		Euroform		Forme Damon* universelle
			Sup	Inf	Sup	Inf	
○	.010	10	DL300000	DL300037	DL300000-E	DL300037-E	DL300200
○	.012	10	DL300001	DL300007	DL300001-E	DL300007-E	DL300201
○	.013	10	DL300002	DL300008	DL300002-E	DL300008-E	DL300202
○	.014	10	DL300003	DL300009	DL300003-E	DL300009-E	DL300203
○	.016	10	DL300004	DL300010	DL300004-E	DL300010-E	DL300204
○	.018	10	DL300005	DL300011	DL300005-E	DL300011-E	DL300205
○	.020	10	DL300006	DL300012	DL300006-E	DL300012-E	DL300206
□	.014 x .025	10	DL300013	DL300025	DL300013-E	DL300025-E	DL300213
□	.016 x .016	10	DL300014	DL300026	DL300014-E	DL300026-E	DL300214
□	.016 x .022	10	DL300015	DL300027	DL300015-E	DL300027-E	DL300215
□	.016 x .025	10	DL300016	DL300028	DL300016-E	DL300028-E	DL300216
□	.017 x .022	10	DL300017	DL300029	DL300017-E	DL300029-E	DL300217
□	.017 x .025	10	DL300018	DL300030	DL300018-E	DL300030-E	DL300218
□	.018 x .018	10	DL300019	DL300031	DL300019-E	DL300031-E	DL300219
□	.018 x .022	10	DL300020	DL300032	DL300020-E	DL300032-E	DL300220
□	.018 x .025	10	DL300021	DL300033	DL300021-E	DL300033-E	DL300221
□	.019 x .025	10	DL300022	DL300034	DL300022-E	DL300034-E	DL300222
□	.020 x .020	10	DL300023	DL300035	DL300023-E	DL300035-E	DL300223
□	.021 x .025	10	DL300024	DL300036	DL300024-E	DL300036-E	DL300224

Tous nos arcs sont disponibles en forme standard (-STD), Ovale (-O) ou Natural 2 (-N2). Merci d'ajouter une des extensions (-STD), (-O) ou (-N2) à la référence choisie dans la forme Natural. Exemple : pour commander un arc 16x16 Supérieur en NiTi SE de forme Ovale, la référence sera DL300014-O.

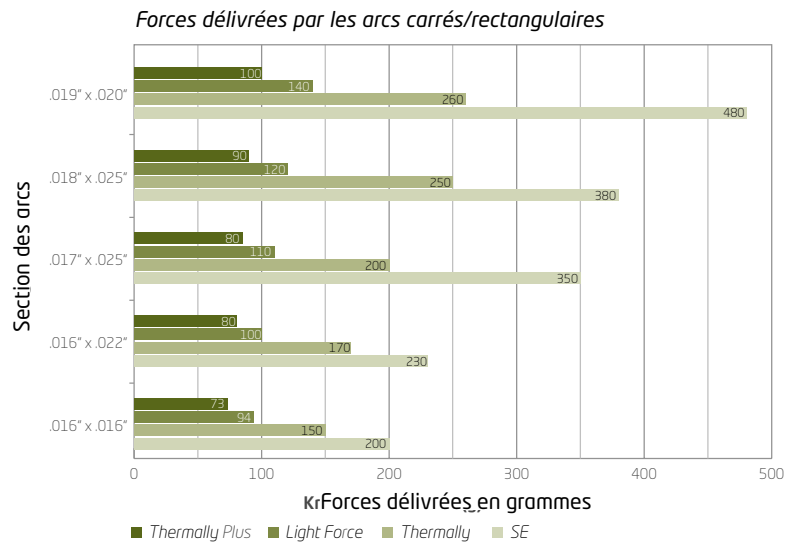
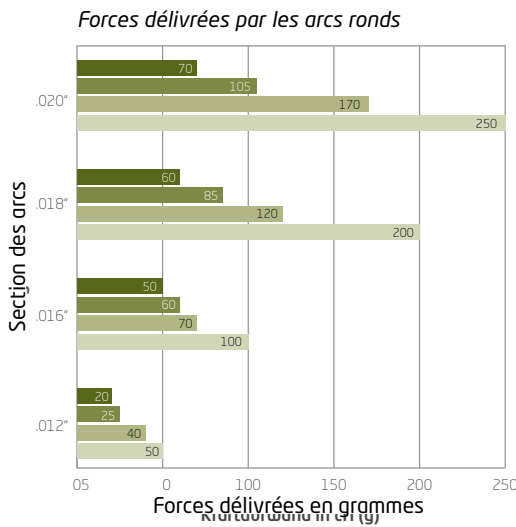
Tous nos arcs sont livrables en vrac par 100. Merci d'ajouter une des extensions ci-dessus suivie de -100. Exemple : pour commander un arc 16x16 Supérieur en NiTi SE de forme Ovale et en vrac par 100, la référence sera DL300014-O-100. Pour les autres formes, soit Natural, Euroform et Damon\* reportez la référence du tableau ci-dessus sur votre bon de commande.

○ □ Pack de 10 arcs emballage individuel



0483 – Dispositif médical de classe IIa



**NiTi SE super élastique avec V-bend**



Section	inch	Cond.	Natural-Form		Euroform	
			Sup	Inf	Sup	Inf
○ .010		10	DL300038	DL300039	DL300038-E	DL300039-E
○ .012		10	DL300040	DL300046	DL300040-E	DL300046-E
○ .013		10	DL300041	DL300047	DL300041-E	DL300047-E
○ .014		10	DL300042	DL300048	DL300042-E	DL300048-E
○ .016		10	DL300043	DL300049	DL300043-E	DL300049-E
○ .018		10	DL300044	DL300050	DL300044-E	DL300050-E
○ .020		10	DL300045	DL300051	DL300045-E	DL300051-E
□ .014 x .025		10	DL300052	DL300064	DL300052-E	DL300064-E
□ .016 x .016		10	DL300053	DL300065	DL300053-E	DL300065-E
□ .016 x .022		10	DL300054	DL300066	DL300054-E	DL300066-E
□ .016 x .025		10	DL300055	DL300067	DL300055-E	DL300067-E
□ .017 x .022		10	DL300056	DL300068	DL300056-E	DL300068-E
□ .017 x .025		10	DL300057	DL300069	DL300057-E	DL300069-E
□ .018 x .018		10	DL300058	DL300070	DL300058-E	DL300070-E
□ .018 x .022		10	DL300059	DL300071	DL300059-E	DL300071-E
□ .018 x .025		10	DL300060	DL300072	DL300060-E	DL300072-E
□ .019 x .025		10	DL300061	DL300073	DL300061-E	DL300073-E
□ .020 x .020		10	DL300062	DL300074	DL300062-E	DL300074-E
□ .021 x .025		10	DL300063	DL300075	DL300063-E	DL300075-E

Tous les arcs ci-dessus sont également disponibles en vrac par 100. Merci d'ajouter l'extension (-100) à l'une des références du tableau.

D'autres formes d'arcades sont disponibles à la demande et en fabrication spéciale nécessitant 4 à 6 semaines de délai.

○ □ Pochette de 10 arcs  
emballage individuel avec V Bend

CE 0483 – Dispositif médical de classe IIa

**1630€**  
TTC  
le pack de 10

NiTi SE avec stops pré-montés



Section	inch	Cond.	Natural-Form		Euroform		Forme Damon* universelle
			Sup	Inf	Sup	Inf	
○ .010		10	-	-	-	-	DL300276
○ .012		10	DL300100	DL300106	DL300100-E	DL300106-E	DL300240
○ .013		10	-	-	-	-	DL300241
○ .014		10	DL300102	DL300108	DL300102-E	DL300108-E	DL300242
○ .016		10	DL300103	DL300109	DL300103-E	DL300109-E	DL300243
○ .018		10	DL300104	DL300110	DL300104-E	DL300110-E	DL300244
○ .020		10	DL300105	DL300111	DL300105-E	DL300111-E	-
□ .014 x .025		10	DL300112	DL300120	DL300112-E	DL300120-E	DL300252
□ .016 x .016		10	DL300113	DL300121	DL300113-E	DL300121-E	DL300253
□ .016 x .022		10	DL300114	DL300122	DL300114-E	DL300122-E	DL300254
□ .016 x .025		10	DL300115	DL300123	DL300115-E	DL300123-E	DL300255
□ .017 x .025		10	DL300116	DL300124	DL300116-E	DL300124-E	DL300257
□ .018 x .018		10	-	-	-	-	DL300258
□ .018 x .025		10	DL300117	DL300125	DL300117-E	DL300125-E	DL300260
□ .019 x .025		10	DL300118	DL300126	DL300118-E	DL300126-E	DL300261
□ .020 x .020		10	-	-	-	-	DL300262
□ .021 x .025		10	DL300119	DL300127	DL300119-E	DL300127-E	-

\* Damon est une marque déposée parOrmco Corp.

Tous les arcs ci-dessus sont également disponibles en vrac par 100. Merci d'ajouter l'extension (-100) à l'une des références du tableau.

○ □ Pochette de 10 arcs  
(emballage individuel avec stops)

CE 0483 – Dispositif médical de classe IIa

**16<sup>90</sup>€**  
TTC  
le pack de 10

NiTi SE avec torque antérieur 20°



Section	inch	Cond.	Natural-Form			Forme Damon * universelle		
			28 mm	34 mm	38 mm	28 mm	34 mm	38 mm
□ .016 x .025		10	DL300085	DL300086	DL300087	DL300280	DL300281	DL300282
□ .017 x .025		10	DL300090	DL300091	DL300092	DL300283	DL300284	DL300285
□ .019 x .025		10	DL300095	DL300096	DL300097	DL300286	DL300287	DL300288

\* Damon est une marque déposée parOrmco Corp.

□ Pochette de 10 arcs  
(emballage individuel)

CE 0483 – Dispositif médical de classe IIa

**49<sup>90</sup>€**  
TTC  
le pack de 10

# TMA\* – Arcs en alliage Titane-molybdène

## Forces délivrées par les arcs TMA Dentalline

Forces délivrées par les arcs ronds

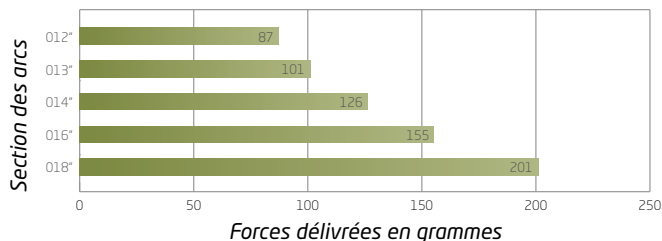

Forces délivrées par les arcs carrés/rectangulaires

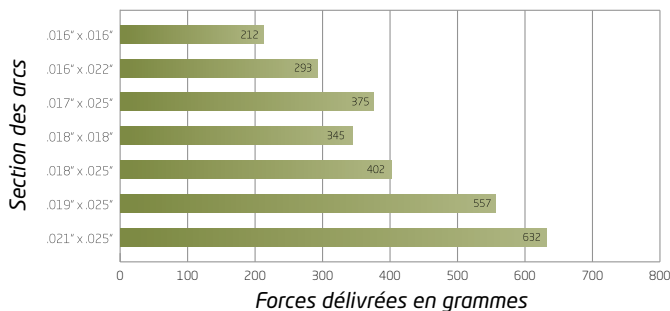

Section	inch	Cond.	Natural-Form		Euroform		Forme Damon * universelle
			Sup	Inf	Sup	Inf	
○	.012	10	DL302001	DL302007	DL302001-E	DL302007-E	DL302201-D
○	.013	10	DL302002	DL302008	DL302002-E	DL302008-E	DL302202-D
○	.014	10	DL302003	DL302009	DL302003-E	DL302009-E	DL302203-D
○	.016	10	DL302004	DL302010	DL302004-E	DL302010-E	DL302204-D
○	.018	10	DL302005	DL302011	DL302005-E	DL302011-E	DL302205-D
□	.014 x .025	10	DL302013	DL302025	DL302013-E	DL302025-E	DL302213-D
□	.016 x .016	10	DL302014	DL302026	DL302014-E	DL302026-E	DL302214-D
□	.016 x .022	10	DL302015	DL302027	DL302015-E	DL302027-E	DL302215-D
□	.017 x .022	10	DL302017	DL302029	DL302017-E	DL302029-E	DL302217-D
□	.017 x .025	10	DL302018	DL302030	DL302018-E	DL302030-E	DL302218-D
□	.018 x .018	10	DL302019	DL302031	DL302019-E	DL302031-E	DL302219-D
□	.018 x .022	10	DL302020	DL302032	DL302020-E	DL302032-E	DL302220-D
□	.018 x .025	10	DL302021	DL302033	DL302021-E	DL302033-E	DL302221-D
□	.019 x .025	10	DL302022	DL302034	DL302022-E	DL302034-E	DL302222-D
□	.021 x .025	10	DL302024	DL302036	DL302024-E	DL302036-E	DL302224-D

\* TMA et Damon sont des marques déposées par Ormco Corp.

Pochette de 10 arcs (emballage individuel)

**39<sup>90</sup>€**  
TTC  
le pack de 10



0483 – Dispositif médical de classe IIa

Tous nos arcs sont **livrables en vrac par 100**.

Merci d'ajouter une des extensions ci-dessus suivie de -100.  
Exemple : pour commander un arc 16 x 16 Supérieur en NiTi SE de forme Ovale et en vrac par 100, la référence sera DL300014-O-100.

Tous nos arcs sont disponibles en forme standard (-STD), Ovale (-O) ou Natural 2 (-N2).

Merci d'ajouter une des extensions (-STD), (-O) ou (-N2) à la référence choisie dans la forme Natural.  
Exemple : pour commander un arc 16x16 Supérieur en NiTi SE de forme Ovale, la référence sera DL300014-O-100.

Pour les autres formes, soit Natural, Euroform et Damon\* reportez la référence du tableau ci-dessus sur votre bon de commande.

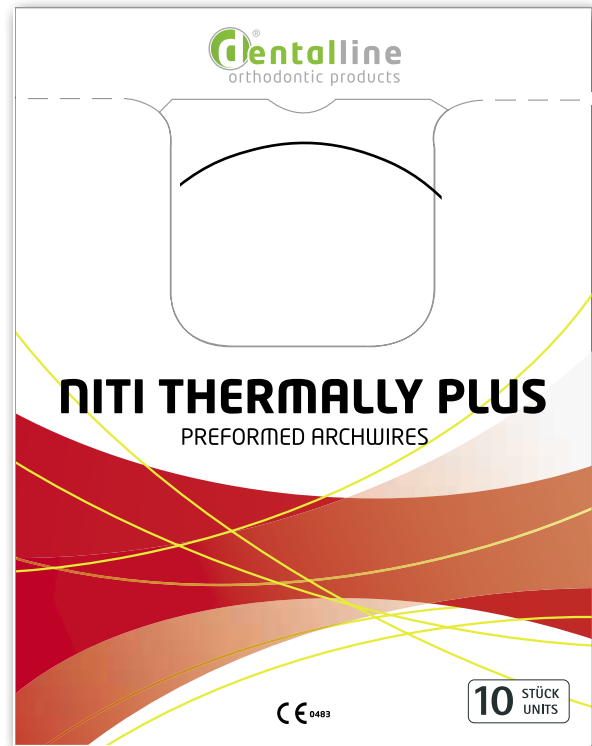
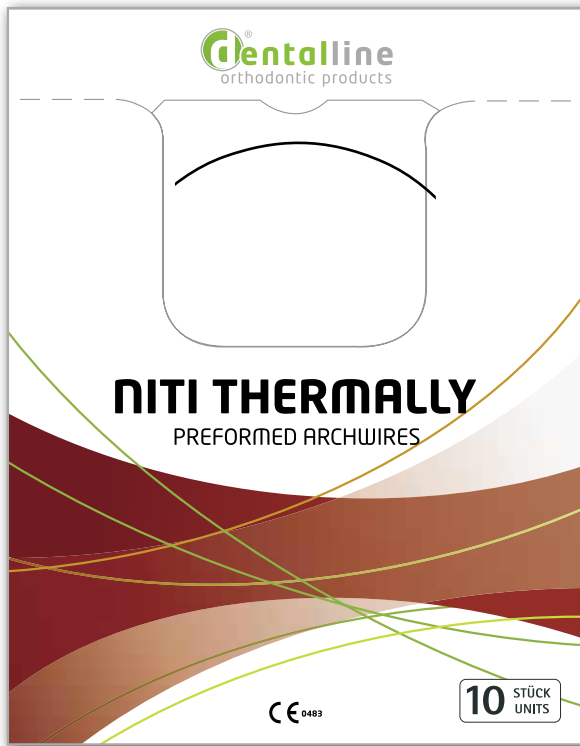

Idéal en combinaison avec les brackets auto-ligaturants

## NiTi-Thermally

Thermo-réactif, forces délivrées légères

Section	inch	Cond.	Natural Form		Forme Damon * universelle
			Sup	Inf	
○ .010		10	DL301000	DL301037	DL301200
○ .012		10	DL301001	DL301007	DL301201
○ .013		10	DL301002	DL301008	DL301202
○ .014		10	DL301003	DL301009	DL301203
○ .016		10	DL301004	DL301010	DL301204
○ .018		10	DL301005	DL301011	DL301205
○ .020		10	DL301006	DL301012	DL301206
□ .014 x .025		10	DL301013	DL301025	DL301213
□ .016 x .016		10	DL301014	DL301026	-
□ .016 x .022		10	DL301015	DL301027	DL301215
□ .016 x .025		10	DL301016	DL301028	DL301216
□ .017 x .022		10	DL301017	DL301029	-
□ .017 x .025		10	DL301018	DL301030	DL301218
□ .018 x .018		10	DL301019	DL301031	-
□ .018 x .025		10	DL301021	DL301033	DL301221
□ .019 x .025		10	DL301022	DL301034	DL301222
□ .020 x .020		10	DL301023	DL301035	-
□ .021 x .025		10	DL301024	DL301036	-

\*Damon est une marque déposée par Ormco Corp.

## NiTi-Thermally Plus

Thermo-réactif, forces délivrées très légères

Section	inch	Cond.	Natural Form		Forme Damon * universelle
			Sup	Inf	
○ .010		10	DL301337	DL301338	-
○ .012		10	DL301301	DL301307	DL301501
○ .013		10	DL301302	DL301308	DL301502
○ .014		10	DL301303	DL301309	DL301503
○ .016		10	DL301304	DL301310	DL301504
○ .018		10	DL301305	DL301311	DL301505
○ .020		10	DL301306	DL301312	DL301506
□ .014 x .025		10	DL301313	DL301325	DL301513
□ .016 x .016		10	DL301314	DL301326	-
□ .016 x .022		10	DL301315	DL301327	DL301515
□ .016 x .025		10	DL301316	DL301328	DL301516
□ .017 x .022		10	DL301317	DL301329	-
□ .017 x .025		10	DL301318	DL301330	DL301518
□ .018 x .018		10	DL301319	DL301331	-
□ .018 x .025		10	DL301321	DL301333	DL301521
□ .019 x .025		10	DL301322	DL301334	DL301522
□ .020 x .020		10	DL301323	DL301335	-
□ .021 x .025		10	DL301324	DL301336	-

\*Damon est une marque déposée par Ormco Corp.

○ Pack de 10 arcs emballage individuel **16<sup>90€</sup> TTC /10**

□ Pack de 10 arcs emballage individuel **18<sup>90€</sup> TTC /10**

○ Pack de 10 arcs emballage individuel **17<sup>90€</sup> TTC /10**

□ Pack de 10 arcs emballage individuel **19<sup>90€</sup> TTC /10**

CE 0483 – Dispositif médical de classe IIa



pour tous vos traitements esthétiques

## NiTi super-élastique

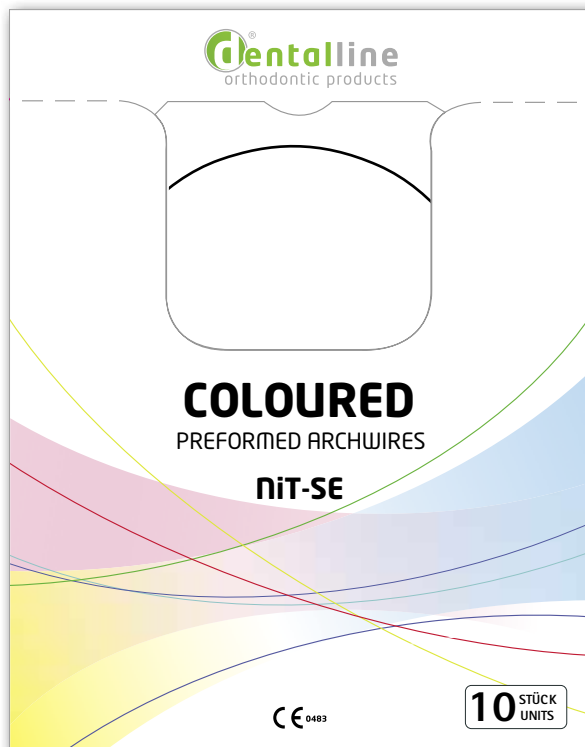

Section	inch	Cond.	Forme Natural blanc		Forme Natural couleur dent	
			Sup	Inf	Sup	Inf
○	.012	10	DL303501	DL303506	DL303001	DL303006
○	.014	10	DL303502	DL303507	DL303002	DL303007
○	.016	10	DL303503	DL303508	DL303003	DL303008
○	.018	10	DL303504	DL303509	DL303004	DL303009
○	.020	10	DL303505	DL303510	DL303005	DL303019
□	.014 x .025	10	DL303521	DL303522	DL303011	DL303022
□	.016 x .016	10	DL303530	DL303531	DL303012	DL303024
□	.016 x .022	10	DL303511	DL303514	DL303013	DL303025
□	.017 x .025	10	DL303512	DL303515	DL303016	DL303028
□	.018 x .018	10	DL303528	DL303529	DL303026	DL303027
□	.018 x .025	10	DL303513	DL303516	DL303017	DL303029
□	.019 x .025	10	DL303532	DL303535	DL303020	DL303032
□	.021 x .025	10	DL303517	DL303518	DL303035	DL303036

○ □ Pochette de 10 arcs  
(emballage individuel)

CE 0483 – Dispositif médical de classe IIa

**3980€**  
TTC  
le pack de 10



Tube de 10 longueurs de 17,8 cm.

## Acier 6 brins co-axial

Caractéristiques	Cond.	Référence
<ul style="list-style-type: none"> <li>• 6 brins co-axial</li> <li>• facile à former</li> <li>• section .0195"</li> <li>• Tube de 10 longueurs de 17,8 cm</li> </ul>	10	DL390006

45€



Tube de 10 longueurs de 15,2 cm.

## Acier 8 brins tressés

Caractéristiques	Cond.	Référence
<ul style="list-style-type: none"> <li>• 8 brins tressés plat</li> <li>• assure une contention durable</li> <li>• section 010" x 028"</li> <li>• Tube de 10 longueurs de 15,2 cm</li> </ul>	10	DL390005

42€



Tube de 10 longueurs de 15,2 cm.

idéal pour les patients allergiques au Nickel

## NiTi plat

Caractéristiques	Cond.	Référence
<ul style="list-style-type: none"> <li>• section 010" x 028"</li> <li>• exempt de nickel</li> <li>• Tube de 10 longueurs de 15,2 cm</li> </ul>	10	DL390007

42€



Tube de 10 longueurs de 15,2 cm.

## NiTi 3 brins torsadés

Caractéristiques	Cond.	Référence
<ul style="list-style-type: none"> <li>• exempt de nickel</li> <li>• 3 brins torsadés plat</li> <li>• assure une contention durable</li> <li>• section 010"x028"</li> <li>• Tube de 10 longueurs de 15,2 cm</li> </ul>	10	DL390008

45€

**NiTi SE- Nickel-titane super-élastique**

**Longueurs 14"/36cm**

Section	inch	Cond.	Référence
○	.010	10	DL310130
○	.012	10	DL310132
○	.014	10	DL310134
○	.016	10	DL310135
○	.018	10	DL310136
○	.020	10	DL310137
□	.014 x .025	10	DL310140
□	.016 x .016	10	DL310141
□	.016 x .022	10	DL310142
□	.017 x .025	10	DL310143
□	.018 x .018	10	DL310144
□	.018 x .025	10	DL310145
□	.019 x .025	10	DL310146
□	.021 x .025	10	DL310147

**Bobines 15ft./4,6m**

Section	inch	Cond.	Référence
○	.010	1	DL310229
○	.012	1	DL310230
○	.014	1	DL310231
○	.016	1	DL310232
○	.018	1	DL310233
○	.020	1	DL310234

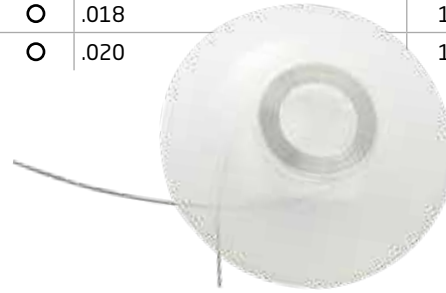

○ □ en tube (10 longueurs)  
ou en bobine (4,6m)

**1990€**  
TTC

**Acier**

**Longueurs 14"/36cm**

Section	inch	Cond.	Référence
○	.012	25	DL310109
○	.014	25	DL310110
○	.016	25	DL310111
○	.018	25	DL310112
○	.020	25	DL310113
○	.022	25	DL310114
○	.024	25	DL310115
○	.026	25	DL310116
○	.028	25	DL310117
○	.030	25	DL310118
○	.032	25	DL310119
○	.036	25	DL310120
○	.040	25	DL310121
○	.045	25	DL310122
○	.051	25	DL310123
□	.016 x .016	25	DL310101
□	.016 x .022	25	DL310102
□	.017 x .025	25	DL310103
□	.018 x .018	25	DL310104
□	.018 x .022	25	DL310105
□	.018 x .025	25	DL310106
□	.019 x .025	25	DL310107
□	.021 x .025	25	DL310108

○ □  
**1790€**  
TTC  
le tube de 25  
longueurs

**Acier 3 brins**

**Longueurs 14"/36cm**

Section	inch	Cond.	Référence
○	.0155	25	DL310509
○	.0175	25	DL310510
○	.0195	25	DL310511
○	.0215	25	DL310512
□	.016 x .016	25	DL310501
□	.016 x .022	25	DL310502
□	.017 x .025	25	DL310503
□	.018 x .025	25	DL310504
□	.019 x .025	25	DL310505
□	.021 x .025	25	DL310506

○ □  
**3690€**  
TTC  
le tube de 25  
longueurs

**Bobines 30 ft./9,1m**

Section	inch	Cond.	Référence
○	.0155	1	DL310609
○	.0175	1	DL310610
○	.0195	1	DL310611
○	.0215	1	DL310612

○ □  
**2990€**  
TTC  
la bobine de  
9,1m



**Fils TMA\* en longueurs**

Longueurs 14"/36 cm

Section	inch	Cond.	Référence
○ .014		10	DL302501
○ .016		10	DL302502
○ .018		10	DL302503
○ .020		10	DL302504
○ .027		10	DL302510
○ .032		10	DL302511
○ .036		10	DL302512
□ .014 x .025		10	DL302527
□ .016 x .022		10	DL302520
□ .017 x .022		10	DL302528
□ .017 x .025		10	DL302521
□ .0175 x .0175		10	DL302522
□ .018 x .025		10	DL302526
□ .019 x .025		10	DL302523
□ .021 x .025		10	DL302525

\* TMA est une marque déposée par la sociétéOrmco Corp.



**NiTi Ortho-Kabel 7 brins super-élastique**



Longueurs 14"/36 cm

Section	inch	Cond.	Référence
○ .013		10	DL302721
○ .014		10	DL302722
○ .0155		10	DL302723
○ .016		10	DL302724
○ .0175		10	DL302725
○ .018		10	DL302726
○ .0195		10	DL302727
○ .020		10	DL302728
○ .0215		10	DL302729



Bobines 2 m

Section	inch	Cond.	Référence
○ .012		1	DL302710
○ .013		1	DL302711
○ .014		1	DL302712
○ .0155		1	DL302713
○ .016		1	DL302714
○ .0175		1	DL302715
○ .018		1	DL302716
○ .0195		1	DL302717
○ .020		1	DL302718
○ .0215		1	DL302719



Fil élastomérique



- Idéal pour les rotations et les rétractions
- Bobine de 7,6 m

Rond-intérieur creux

Couleur	Cond.	.025"	.030"
gris	1	<b>DL501751</b>	<b>DL501752</b>
transparent	1	<b>DL501754</b>	<b>DL501755</b>

Rond

Couleur	Cond.	.025"	.030"
gris	1	<b>DL501741</b>	<b>DL501742</b>
transparent	1	<b>DL501744</b>	<b>DL501744</b>

Carré

Couleur	Cond.	.025" x .025"	.030" x .030"
gris	1	<b>DL501720</b>	<b>DL501721</b>
transparent	1	<b>DL501722</b>	<b>DL501723</b>

**880€** TTC  
la bobine de 7.6m

Fil élastomérique super-élastique dentalline finition de surface rugueuse



- Bobine de 7,6 m

Rond /finition de surface rugueuse

Couleur	Cond.	.020"	.025"	.030"
gris	1	<b>DL501710</b>	<b>DL501711</b>	<b>DL501712</b>
transparent	1	<b>DL501713</b>	<b>DL501714</b>	<b>DL501715</b>

**1490€** TTC  
la bobine de 7.6m

Tailles	Cond.	Boucle mésiale	Boucle distale
35 mm	10	DL390160	DL390140
37 mm	10	DL390161	DL390141
39 mm	10	DL390162	DL390142
41 mm	10	DL390163	DL390143
43 mm	10	DL390164	DL390144
45 mm	10	DL390165	DL390145
47 mm	10	DL390166	DL390146
49 mm	10	DL390167	DL390147
51 mm	10	DL390168	DL390148
53 mm	10	DL390169	DL390149
55 mm	10	DL390170	DL390150

Acier inoxydable

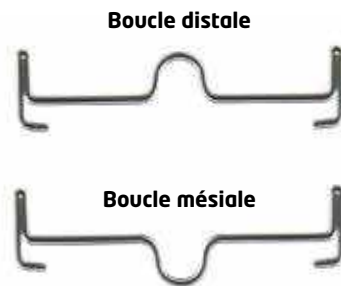

**24<sup>90</sup>€**  
TTC  
pack de 10  
par taille

Tailles	Cond.	Boucle mésiale
35 mm	10	DL390420
37 mm	10	DL390421
39 mm	10	DL390422
41 mm	10	DL390423
43 mm	10	DL390424
45 mm	10	DL390425
47 mm	10	DL390426
49 mm	10	DL390427
51 mm	10	DL390428
53 mm	10	DL390429
55 mm	10	DL390430

Acier inoxydable



**29<sup>90</sup>€**  
TTC  
pack de 10  
par taille

**Arcs trans-palatins S-garian universels bras courts - Acier inoxydable**

Tailles	Cond.	pour fourreaux standard
35 mm	10	DL390300
37 mm	10	DL390301
39 mm	10	DL390302
41 mm	10	DL390303
43 mm	10	DL390304
45 mm	10	DL390305
47 mm	10	DL390306
49 mm	10	DL390307
51 mm	10	DL390308
53 mm	10	DL390309
55 mm	10	DL390310



**24<sup>90</sup>€** TTC  
pack de 10  
par taille

**Arcs trans-palatins S-garian universels bras longs - Acier inoxydable**

Tailles	Cond.	pour fourreaux standard
35 mm	10	DL390340
37 mm	10	DL390341
39 mm	10	DL390342
41 mm	10	DL390343
43 mm	10	DL390344
45 mm	10	DL390345
47 mm	10	DL390346
49 mm	10	DL390347
51 mm	10	DL390348
53 mm	10	DL390349
55 mm	10	DL390350

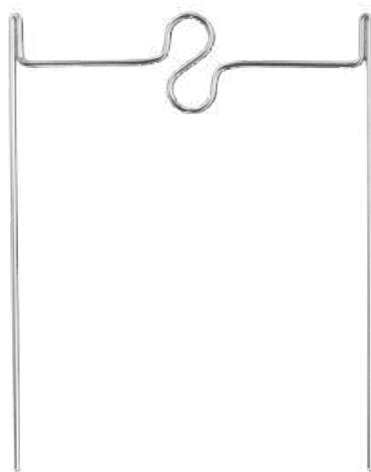

**29<sup>90</sup>€** TTC  
pack de 10  
par taille

**Quad Helix - Acier inoxydable**

Tailles	Cond.	pour fourreaux standard 2 x .036
1 (E=12 mm, A=34 mm)	3	7SOQH1
2 (E=13 mm, A=37 mm)	3	7SOQH2
3 (E=16 mm, A=38 mm)	3	7SOQH3
4 (E=18 mm, A=46 mm)	3	7SOQH4

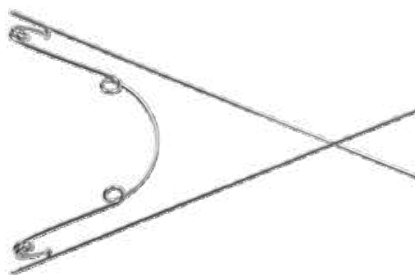













**26<sup>90</sup>€** TTC  
pack de 3  
par taille

# Magic-Strips

## Bandeaux pour le dévernissage inter-dentaire

- polycarbonate
- préhension aisée
- ergonomique
- stérilisable
- code d'identification couleur
- économique
- hauteur 6 mm



grain	code couleur		hauteur	épaisseur	cond.	réf.
fin			6 mm	0,10 mm	5	DL720000
extra-fin			6 mm	0,07 mm	10	DL720001
moyen			6 mm	0,12 mm	10	DL720002
gros grain			6 mm	0,14 mm	10	DL720003
gros grain biface			6 mm	0,14 mm	10	DL720004
dentelé			6 mm	0,05 mm	10	DL720005

**29<sup>90</sup>€**  
TTC  
le pack



**NOUVEAU**  
**ALU-AJUSTABLE**

# Porte empreinte – Aluminium

- bords arrondis – confort du patient
- code d'identification couleur
- ajustables

## SUPÉRIEURS

**Taille 1 - Rose**  
réf. J0304  
57x48 (LxP)

**Taille 2 - Bleu**  
réf. J0305  
62x54 (LxP)

**Taille 3 - Rouge**  
réf. J0306  
68x60 (LxP)

**Taille 4 - Doré**  
réf. J0307  
75x65 (LxP)

**Taille 5 - Violet**  
réf. J0308  
84x70 (LxP)

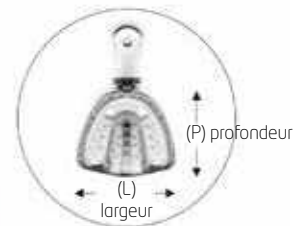

**Taille 5 - Violet**  
réf. J0368  
87x55 (LxP)

**Taille 4 - Doré**  
réf. J0367  
82x53 (LxP)

**Taille 3 - Rouge**  
réf. J0366  
75x50 (LxP)

**Taille 2 - Bleu**  
réf. J0365  
70x48 (LxP)

**Taille 1 - Rose**  
réf. J0364  
62x44 (LxP)

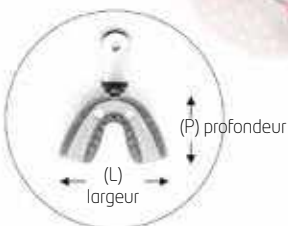

## INFÉRIEURS

**29€**  
TTC  
/pièce

## Etching Gel-JUMBO 50ml

Gel de mordantage à base d'acide phosphorique dosé à 37%, pour la préparation dentaire avant collage des brackets.



**Kit comprenant :**

- Une seringue maxi de 50 ml
- Un coupleur
- 3 seringues de remplissage
- 50 embouts

**53<sup>90</sup>€**  
TTC  
LE KIT

Référence produit:  
008-060SF

## Etching Mini seringues

Gel de mordantage à base d'acide phosphorique dosé à 37%, pour la préparation dentaire avant collage des brackets.



**Kit comprenant :**

- 4 mini-seringues de 1.2 ml
- Embouts de remplacement

**10<sup>20</sup>€**  
TTC  
LE KIT

Référence produit:  
008-010SF

## Trousses d'hygiène pour patients



### Kit comprenant :

- Une brosse à dent droite
- Une brosse à dent de voyage
- Un miroir pour le placement des élastiques et le contrôle post brossage
- Une boîte de cire de protection
- Une boîte de fil dentaire
- Un sachet d'épingles souples pour fil dentaire
- Un sablier 3 minutes
- Une pochette de rangement transparente avec fenêtre

À PARTIR DE  
**399€**  
TTC  
le kit

Référence produit:  
78 PHK-1-BLUE 090



# Boîtes de contention



Description	Cond.	Référence	Prix/Pack de 25
Boîtes de contention <b>3 cm</b> - couleurs assorties, trous de ventilation	25	<b>7SORET3</b>	<b>16 € TTC</b>
Boîtes de contention <b>4 cm</b> - couleurs assorties, trous de ventilation	25	<b>7SORET4</b>	<b>18 € TTC</b>



## INSTRUMENTS DE PRECISION POUR L'ORTHODONTIE



MADE IN EUROPE



ISO 9001  
ISO 13485

Finition  
manuelle



Conçues et  
fabriquées en  
Europe

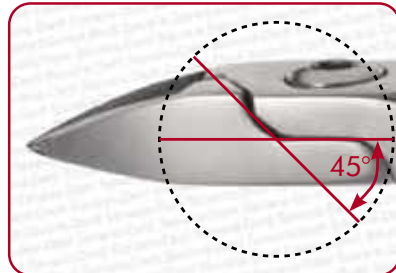

Test de fon-  
ctionnement  
individualisé



Personnalisez  
vos outils de  
travail



Le choix d'un instrument de précision est, pour le praticien, essentiel dans l'application pratique de ses choix thérapeutiques, c'est le prolongement direct de ses mains.

Les critères de sélection principaux sont nombreux et individuels mais communs pour certains aspects :

- **précision** de la partie travaillante, parallélisme des mors, finition de surface, respect des fonctions pour lesquelles l'instrument a été développé...
- **design** de l'outil de travail. Seule une parfaite connaissance pratique de la

destination des instruments permettra de développer l'outil idéal,

- **fiabilité** dans le temps et résistance des matériaux constitutifs.

Autant d'éléments que nous réunissons aujourd'hui dans notre gamme d'instruments de précision, en y ajoutant des caractéristiques uniques.

Il va de soi que seule une production en petites séries, un contrôle individualisé de chaque instrument et un test individualisé de ses fonctions, permettent de vous proposer un produit fini unique, précis, fait pour durer.

### CARACTERISTIQUES ET AVANTAGES :

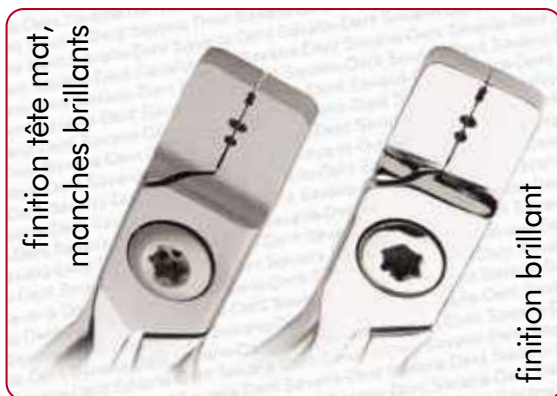

#### Individualisation de la finition de surface :

finition mat, finition brillante ou une combinaison tête mat/manches brillants, pour vous offrir un large choix destiné à, par exemple, individualiser vos plateaux lors de la stérilisation.

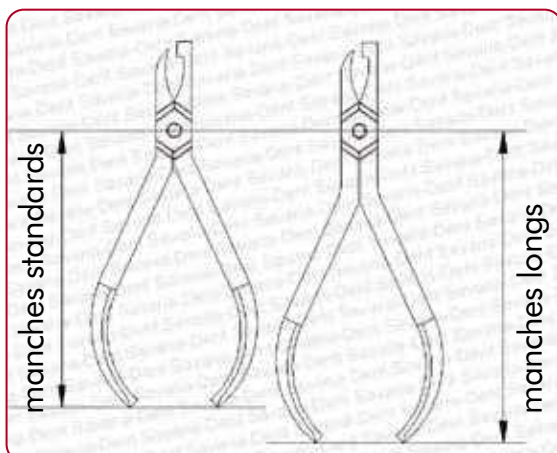

#### Individualisation de la longueur des manches :

manches standard ou manches longs parce que nous sommes tous différents morphologiquement.

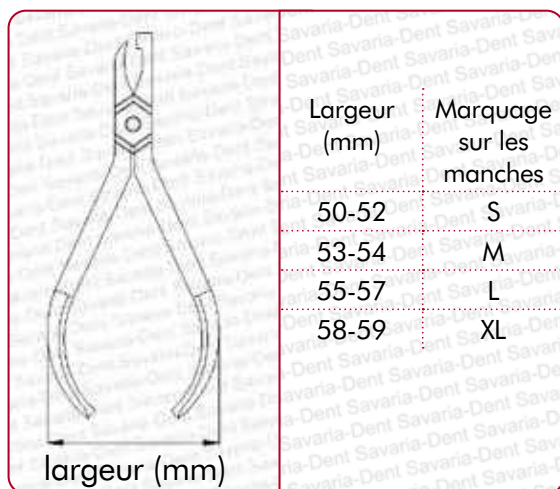

**Individualisation de la largeur des manches :**  
short – medium – large – extra large, pour adapter nos instruments à un exercice féminin et masculin.



**Individualisation du numéro d'identification pour chaque instrument :**  
pour assurer une traçabilité complète du matériau constitutif et du travail du technicien en charge de la finition.

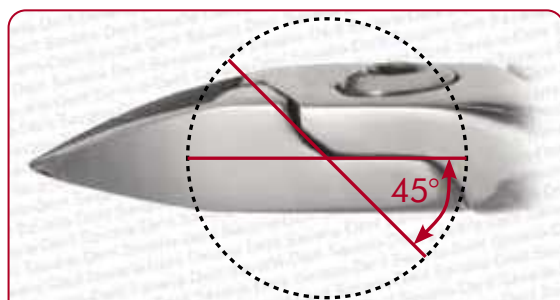

**Design unique à chaque instrument :**  
issu des recommandations de nos utilisateurs, pour vous offrir une extension de notre gamme de produits en fonction de vos besoins.

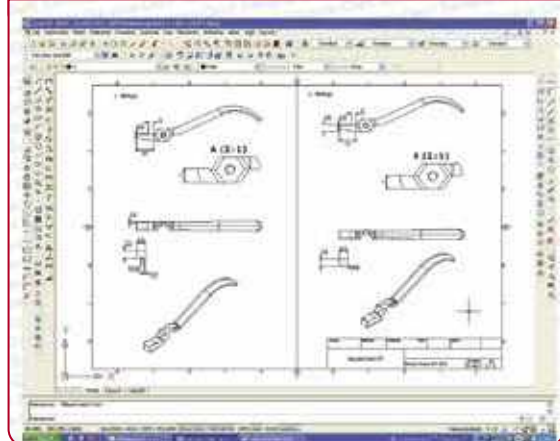

7 Seas Orthodontics SA met à votre disposition un large stock d'instruments de précision Savaria-Dent Kft. en finition tête mat et manches brillants, de largeur et longueur standards. Pour une **individualisation** de vos instruments (largeur, longueur et finition hors standard), un temps de préparation de **8 à 10 jours** est nécessaire.

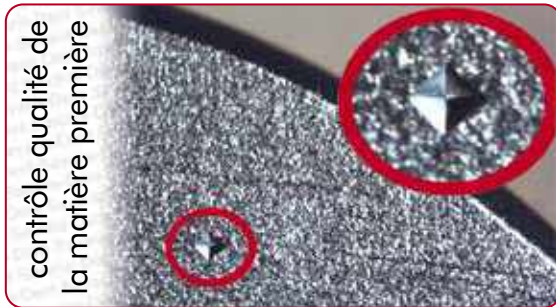

### Test de dureté de la matière première :

pour garantir une constance de la qualité de nos instruments. Seul l'acier inoxydable « Made in Germany » (fabriqué en Allemagne) est utilisé.



**exemple :** SD 1010 – Pince pour arcs lourds permettant la coupe d'arcs jusqu'à 1.1 mm de diamètre (Quad Helix – ATP...) réalisée sans l'ajout d'inserts en carbure de tungstène. Grâce à cette technologie, cet instrument n'écrase pas le fil mais le sectionne sans effort.



### Test de fonctionnement individualisé :

chaque instrument Savaria-Dent est testé individuellement en sortie de production, puis marqué d'un numéro d'identification unique destiné à assurer une traçabilité intégrale.

### Garantie de 5 ans sur l'ensemble de la gamme.

Nos instruments sont garantis 5 ans contre tout risque de corrosion en usage normal et dans le respect des recommandations de nettoyage et de stérilisation du fabricant. Le fabricant ne peut être tenu responsable dans le cas d'un défaut de respect de ces recommandations.

Les instruments sont fabriqués en conformité avec les normes ISO 9001 et 13485



## INSTRUMENTS A COUPER



### SD 1016 – Pince à couper distale avec inserts – safety hold

- pour une coupe distale à ras du tube molaire
- retient la portion d'arc sectionnée"
- capacité de coupe maxi : arcs jusqu'à .022x.028
- inserts en tungstène
- coupe à 0.8 mm en distal du tube molaire



### SD 1004 – Pince à couper les ligatures

- idéale pour la coupe des ligatures standard et kobayashi
- capacité de coupe maxi : .014
- inserts en tungstène



### SD 1000 – Pince à couper les arcs pour techniques .018x.025

- réduction de la longueur des arcs préformés jusqu'à .018x.025
- capacité de coupe maxi : .022
- inserts en tungstène



### SD 1007 – Pince à couper les arcs pour techniques .022x.028

- réduction de la longueur des arcs préformés jusqu'à .022x.028
- capacité de coupe maxi : .028
- inserts en tungstène



### SD 1010 – Pince à couper les arcs lourds

- pour tous vos travaux de laboratoire
- idéale pour l'ajustage des Quad Helix, ATP, arcs linguaux
- capacité de coupe maxi : tous fils jusqu'à 1.1 mm
- sans inserts
- mors renforcés par traitement thermique
- n'écrase pas les arcs, coupe franche et nette



**PINCES À FORMER LES ARCS**



**SD 811 – Pince à torquer sur champ mors standard – Fins**

- permet, par paire, de réaliser un torque sur champ
- ultrafine pour une précision absolue



**SD 811 – Long – Pince à torquer sur champ mors longs – Fins**

- permet, par paire, de réaliser un torque sur champ
- ultrafine pour une précision absolue
- extrémité des mors rallongée pour une meilleure vision de l'espace de travail



**SD 812 – Pince à torquer double épaisseur mors longs**

- permet, par paire, de réaliser un torque sur champ
- double épaisseur des mors travaillant



**SD 805 – Pince à torquer sur champ avec clé**

- clé à torquer multi-dimensions pour arcs .018 à .022
- permet de réaliser un torque sur champ avec un seul instrument
- contrôle visuel de l'angle de torque à l'aide de la clé



**SD 204 – Pince de la Rosa triple**

- permet de transformer les fils en longueur en arcs préformés selon 3 courbures intégrées directement dans les mors
- grâce au contrôle des fonctions à la sortie de production, les fils ne vrillent pas lors de la confection des courbures
- utilisable sur tous types de fils en longueur

OFFRE SPÉCIALE

**128<sup>90</sup>€** TTC

pour l'achat de 3 instruments au choix

SD 200



### SD 200 – Pinces 3 becs - droites :

modèle EF (mors extra-fins), modèle F (mors fins) et modèle M (mors medium)

- le modèle EF (mors extra-fins) est idéal pour la confection de plicatures sur les arcs NiTi
- mors mandibulaires agrémentés de 3 rainures permettant de bloquer les arcs durant la phase travaillante
- précision absolue dans la finition permettant une courbure à 90° des arcs NiTi par simple pression sur l'instrument

OFFRE SPÉCIALE

**128<sup>90</sup>€** TTC

pour l'achat de  
3 instruments  
au choix

### Pinces 3 becs courbes : SD 200 – Right/Droite

#### SD 200 – Left/Gauche

- modèle identique à la SD 200 avec une section terminale courbe
- permet la courbature en bouche des arcs, par exemple en distal du tube molaire
- mors rallongés pour une préhension aisée en distal de la seconde molaire

SD 221



### SD 221 – Pince à former les stops triple

- l'instrument parfait pour réaliser des stops sur les arcs NiTi ou acier
- 3 hauteurs de stops intégrées dans le même instrument pour réaliser des stops maxillaires larges et plus étroits en mandibulaire
- conserve l'alignement des sections d'arc mésio-distales après réalisation du stop ou v-bend

## PINCES À COURBER LES ARCS

SD 139



### SD 139 – Pince 139 Bec d'oiseau

- extrémités des mors ultrafines
- permet la réalisation de boucles fines et précises





### SD 140 – Pince Light Wire

- destinée à la confection de boucles fines sur arcs légers
- mors coniques longs pour une bonne vision sur la surface de travail



### SD 104 – Pince à steps droite/gauche

- permet la confection de décrochements sur l'arc (step up/step down)
- contrôle de la longueur du décrochement à réaliser
- réversible droite/gauche en un seul instrument



### SD 230 – Pince de Nance

- idéale pour la réalisation d'arcs de base
- 5 hauteurs de jambe verticale intégrées à l'instrument
- mors fins, arrêtes polies pour ne pas endommager les arcs



### SD 110 – Pince à former les baïonnettes

- permet de former, en une seule étape, une baïonnette sur vos arcs
- angulations disponibles : de 4 à 20°
- réversible droite/gauche en un seul instrument



### SD 314 – Pince de Young

- destinée au travail sur arcs jusqu'à .036 (Quad Helix, ATP...)
- mors à triple diamètres pour réaliser 3 tailles de boucles différentes



### PINCES À DEPOSER LES BAGUES ET BRACKETS



#### SD 345 – Pince à déposer les brackets droite – Standard

- mors jointif pour une préhension à la base du bracket
- extrémités ultrafines
- idéale pour la dépose des brackets de 3 à 3



#### SD 345 – Curved – Pince à déposer les brackets courbe Droite/Gauche

- universelle pour droite et gauche
- extrémités ultrafines
- idéale pour la dépose des brackets sur canines et prémolaires



#### SD 346 – Pince à retirer les brackets avec plot d'appui

- idéale pour la dépose des brackets ou résidus nécessitant l'appui sur le bord occlusal de la dent
- plot d'appui souple d'un côté, mors à insert de l'autre pour un grattage aisé des résidus
- réversible droite/gauche en un seul instrument



#### SD 347 – SHORT – Pince à déposer les bagues - courte

- plot d'appui souple et mors de retrait décentré
- convient à une dépose par action de levier

#### SD 347 – LONG – Pince à déposer les bagues - longue

- plot d'appui souple et mors de retrait centré
- convient à une dépose par soulèvement vertical de la bague



#### SD 347 – EXT – Pince à déposer les bagues mors longs

- idéale pour la dépose des bagues de secondes molaires
- plot d'appui souple, mors métal décentré



### PINCES POUR TECHNIQUES LINGUALES

SD 710- Lingual I.



#### SD 710 – Pince pour technique linguale modèle 1

- pince à poser les arcs en lingual, courbure à 90°
- extrémité des mors ultrafine pour une vision dégagée du point de pose
- section terminale des mors striée pour un bon maintien de l'arc durant la pose

SD 720- Lingual II.



#### SD 720 – Pince pour technique linguale modèle 2

- pince à poser les arcs en lingual, courbure à 130°
- extrémité des mors ultrafine pour une vision dégagée du point de pose
- section terminale des mors striée pour un bon maintien de l'arc durant la pose

SD 758



#### SD 758 – Pince de Weingart linguale

- pince de Weingart pour technique linguale
- courbure à 60°
- section terminale des mors striée pour un bon maintien de l'arc durant la pose



SD 750



#### SD 750 – Pince à retirer le composite en lingual

- instrument idéal par sa forme et la finesse de la pointe de grattage
- plot d'appui souple

SD 345



#### SD 345 – Pince à déposer les brackets en lingual angulée

- courbure à 60°
- facilite la phase de dépose des brackets en lingual
- mors ultrafins pour une prise du bracket à son point de contact avec la dent

### INSTRUMENTS DIVERS



#### SD 159 Pince à poser les arcs linguaux - droite standard – Modèle Strong

- extrémités fines avec rainure de blocage des arcs
- contrôle parfait durant la phase de pose des arcs linguaux

#### SD 159 Pince à poser les arcs linguaux - droite fine – Modèle Fine

- extrémités ultrafines avec rainure de blocage des arcs
- contrôle parfait durant la phase de pose des arcs linguaux



#### SD 155 – Pince à poser les arcs linguaux - angulée standard

- extrémités fines avec rainure de blocage des arcs
- contrôle parfait durant la phase de pose des arcs linguaux en postérieur
- angulée à 45°



#### SD 158 – Pince de Weingart medium (Modèle SD 158-M)-fine (Modèle SD 158-F) ou extra-fine (Modèle SD 158-EF)

- pince multi-usages pour le maintien des arcs durant leur pose
- 3 options de finesse des mors terminaux : medium, fins, extrafins
- mors striés pour une tenue parfaite des arcs



#### SD 130 – Pince à sertir les crochets chirurgicaux – droite Universelle Droite/Gauche

- convient à tous types de crochets chirurgicaux
- sertissage en mésio-distal des crochets sans plier les arcs
- mors mésio-distaux en pyramide pour un sertissage précis



#### SD 130 – CURVED – Pince à sertir les crochets chirurgicaux - courbe – Universelle Droite/Gauche

- modèle identique à la SD 130, mais angulée
- idéale pour la pose des crochets chirurgicaux en latéral ou postérieur



SD 135



### SD 135 – Pince à sertir les stops

- extrémité des mors légèrement extrudée pour un sertissage sans section du stop
- convient à tous types de stops à sertir, ouverts ou fermés

## PINCES POUR TRAVAUX DE LABORATOIRE

SD 158-/TECHN.



### SD 158 – TECHN. – Pince de Weingart angulée

- mors striés pour un maintien parfait des arcs
- angulée à 45°
- convient au maintien et la pose de toute section d'arcs

SD 200-/TECHN.



### SD 200 – TECHN. – Pince 3 becs pour travaux de laboratoire

- idéale pour les courbures à réaliser sur arcs lourds
- une pression sur l'instrument réalise une courbure à 90°

SD 314-/TECHN.



### SD 314 – TECHN. – Pince de Young pour arcs lourds

- convient à la confection de boucles sur arcs lourds (Quad Helix)

SD 505



### SD 505 – Pince d'Adams

- idéale pour la confection des crochets d'Adam
- extrémité des mors terminaux rainurée pour maintenir l'arc durant l'opération de pliage

OFFRE SPÉCIALE

**128<sup>90</sup>€** TTC

pour l'achat de  
3 instruments  
au choix

SD 1010



### SD 1010 – Pince à couper les arcs lourds

- pour tous travaux de laboratoire
- idéale pour l'ajustage des Quad Helix, ATP, Arcs linguaux
- capacité de coupe maxi : tous fils jusqu'à 1.1 mm
- sans inserts
- mors renforcés par traitement thermique
- n'écrase pas les arcs, coupe franche et nette

SD 562



### SD 562 – Pince plate

- mors plats et parfaitement ajustés pour un travail précis
- extrémité des mors avec rainure de maintien des arcs durant la phase de pliage

SD 410



### SD 410 – Pince à doubler les arcs

- permet de doubler les arcs .036 pour insertion dans les fourreaux linguaux/palatins
- assure un parallélisme vertical et antéro/postérieur parfaits

OFFRE SPÉCIALE

**128<sup>90</sup>€** TTC

pour l'achat de  
3 instruments  
au choix

## CONDITIONS GENERALES DE VENTE ET PRESTATIONS DE SERVICE – 7 SEAS ORTHODONTICS

### 1 - CHAMP D'APPLICATION

Les présentes conditions générales s'appliquent à toutes les ventes de produits et prestations de service réalisées par 7 Seas Orthodontics, Société Anonyme ayant son siège social au 17 B, rue du Chemin de Fer – L 8057 Bertrange – Grand Duché de Luxembourg, immatriculée au Registre de Commerce de Luxembourg sous le matricule 2013 2220 396, (ci-après le « Vendeur »). Elles prévalent sur toutes dispositions ou contraintes émanant de ses clients (ci-après « L'Acheteur ») notamment au titre de leurs propres conditions d'achat, sauf accord spécifique préalable à la commande convenu par écrit entre les parties. L'acheteur professionnel est désigné comme une entreprise ou un organisme public et l'acheteur consommateur comme l'utilisateur final.

### 2 – PRISE DE COMMANDE

Conformément aux usages de la profession, les commandes directes de l'acheteur sont passées par téléphone, par internet, par courrier, par fax ou lors de visites directes chez un distributeur ou au cabinet d'un consommateur final, et font référence aux détails suivants : désignation du produit, référence et quantités souhaitées. Toute modification ou annulation de commande demandée par l'acheteur après le départ de la marchandise ne pourra être acceptée par le vendeur. Concernant les centres de soins, marchés publics et autres cliniques, les commandes engagées feront l'objet d'une dérogation par un contrat signé engageant les deux parties sur un tarif, un délai de paiement, un volume d'affaires et des dates de livraison.

Toute modification éventuelle d'une commande acceptée par le vendeur qui serait demandée par l'acheteur ne pourra être prise en compte que pour autant qu'elle ait été notifiée au vendeur par écrit avant la date prévue d'expédition de ladite commande. Le vendeur reste, en tout état de cause, libre d'accepter ou de refuser les demandes de modification de commande de l'acheteur.

### 3 – PRIX ET CONDITIONS DE REGLEMENT

Les conditions tarifaires du vendeur sont communiquées sur demande. Les factures sont établies au prix en vigueur le jour de la commande, majorés de la TVA en vigueur à cette même date et des frais de port éventuels.

Sauf accord contraire entre les parties, toute facture émise par le vendeur sera réglée dans un délai de 15 jours à compter de la date d'émission pour les clients finaux, sauf indication contraire du vendeur qui pourra exiger un délai de règlement plus court. Aucun escompte n'est pratiqué en cas de paiement anticipé. Le règlement s'effectue par tous moyens proposés par le vendeur.

Le vendeur se réserve le droit, dans le cas où l'acheteur ne règle pas une facture, d'annuler toute commande ou tout reliquat de commande en cours, sans que l'acheteur ne puisse prétendre à de quelconques dommages et intérêts à ce titre.

A défaut de paiement, s'appliqueront de plein droit des intérêts de retard fixés au taux directeur de la Banque Centrale Européenne majorés de la marge à la date de la facture, et ce en application des dispositions de la loi du 18 avril 2004 relative aux délais de paiement et aux intérêts de retard. Ces pénalités de retard seront automatiquement et de plein droit, acquises à 7 SEAS ORTHODONTICS S.A. sans formalités ni mise en demeure.

Tout retard ou défaut de paiement entraînera également l'application de plein droit d'une indemnité forfaitaire pour frais de recouvrement de 40 euros, cette somme ne couvrant pas les frais de poursuite et autres frais procéduraux tels les frais d'huissiers ou les frais

de justice. La rétention ou la minoration du paiement en raison de réclamations, de litiges ou de prétentions de l'acheteur non reconnues comme incontestables ou exécutoires sont exclues. Aucune compensation ne peut intervenir sans accord écrit du vendeur.

Après mise en demeure restée infructueuse, le client paiera à 7 SEAS ORTHODONTICS S.A., en sus des sommes dues, à titre de pénalité liée à ce retard de paiement, un montant forfaitairement fixé à 10 % (dix pour cent) du montant total de la facture, avec un minimum de 300 euros.

### 4 – CLAUSE DE RESERVE DE PROPRIETE

Le vendeur se réserve, jusqu'au complet paiement du prix des produits fournis, le droit de propriété sur lesdits produits lui permettant d'en reprendre possession en cas de défaut de paiement.

Le défaut de paiement de l'une des échéances peut entraîner la restitution des marchandises aux risques et périls de l'acheteur. Ces dispositions ne font pas obstacle au transfert à l'acheteur des risques de perte et de détérioration des marchandises venues dès leur livraison. L'acheteur supportera tous les frais légaux et judiciaires consécutifs à une action contentieuse.

### 5 – LIVRAISON DES PRODUITS

Les livraisons ont lieu au risque de l'acheteur, même dans le cas de livraison sans frais. Le transfert des risques s'opère au moment de la remise des marchandises à la poste, ou à tout autre transporteur. Les livraisons aux acheteurs professionnels internationaux et distributeurs des produits proposés par 7 Seas Orthodontics S.A., sont à considérer selon l'INCOTERM (2010) suivant : «EXW Bertrange - Grand Duché de Luxembourg».

Le délai de livraison au consommateur final pour les marchandises disponibles en stock est de 3 jours pour le Luxembourg, la Belgique et la France et 7 jours pour l'Europe. Tout retard n'engagera aucunement la responsabilité du vendeur. L'acheteur est entièrement responsable des opérations de chargement en cas d'enlèvement.

Les produits ne seront ni repris ni échangés sauf accord express du vendeur, et, dans tous les cas devront être rétrocedés au vendeur dans leur emballage d'origine. Les produits périssables ne pourront être retournés qu'avec une date de péremption inférieure à 6 mois de son échéance. Le remboursement s'effectuera sur la base du prix facturé à l'acheteur, minoré des frais de remise en état et de gestion.

Les frais de port pour les livraisons au Luxembourg, en Belgique et en France métropolitaine sont gratuits à partir de 180 euros TTC de commande et à partir de 1 500 euros hors taxes pour les DOM TOM.

La revente ou la réexportation des produits livrés à l'acheteur par le vendeur à un tiers quelconque est strictement prohibée sans l'obtention préalable d'une autorisation écrite du vendeur.

### 6 – PROSPECTUS ET CATALOGUES

Sauf accord contraire, les prospectus et catalogues, ainsi que les informations contenues dans les données techniques, ne sont pas contractuels. Ils ne constituent en aucun cas un accord entre les parties ni aucune garantie d'achat ou de durabilité des produits.

Ces réserves s'appliquent également aux informations contenues et présentées sur le site web du vendeur.

### 7 – RECLAMATIONS ET GARANTIE

Toute réclamation quant à la conformité des produits livrés doit être effectuée par lettre recommandée avec

accusé de réception par l'acheteur au vendeur dans un délai de 8 jours au plus tard suivant la réception de la marchandise. L'acheteur devra explicitement décrire les défauts constatés et joindre le bon de livraison. Passé ce délai les produits sont réputés conformes et l'acheteur renonce expressément à toute réclamation à ce titre.

Les produits du vendeur sont réputés fabriqués et voués à un usage exclusivement médical, et destinés exclusivement aux professionnels de la santé. Ils respectent les normes d'utilisation connues par ces personnes. L'ensemble des produits sont réputés conformes aux normes en vigueur, qu'elles soient européennes ou internationales.

L'acheteur s'engage à respecter les dispositions spécifiques et restrictives, notamment en matière d'usage unique, liées aux dispositifs médicaux tels qu'indiqués sur les emballages du vendeur. La responsabilité du vendeur ne pourra être engagée en cas de non-respect par l'acheteur des dispositions spécifiques et restrictives.

### 8 – PLAFOND DE GARANTIE

En tout état de cause, le montant des indemnités dues par le vendeur à l'acheteur, au titre d'une vente ou d'une prestation de service régie par les présentes conditions générales, y compris en cas de vice caché ou de défaut de sécurité des produits vendus, ne pourra excéder le montant total des sommes perçues par le vendeur au titre de ladite vente ou prestation de service.

### 9 – DROIT DE PROPRIETE INTELLECTUELLE ET INDUSTRIELLE

La vente des produits par le vendeur ne confère à l'acheteur aucun droit sur les brevets, marques et autres droits de propriété industrielle ou intellectuelle dont le vendeur est titulaire. Toute reproduction des brochures et publicités associées aux produits proposés par le vendeur, doivent au préalable faire l'objet d'un accord écrit par le vendeur.

### 10 – CLAUSE DE RESOLUTION DU CONTRAT

Le vendeur peut rompre le contrat de plein droit en cas de non-paiement ou de retard de paiement d'une somme quelconque due par l'acheteur une semaine après réception par l'acheteur d'une mise en demeure par lettre recommandée avec accusé de réception qui n'est pas suivie d'effet.

Toute somme versée par l'acheteur est conservée par le vendeur à titre de pénalité, sans préjudice des dommages et intérêts qui lui seraient dus.

### 11 – FORCE MAJEURE

En cas de survenance d'un événement de force majeure, le vendeur est exonéré de ses obligations pendant la durée dudit événement.

Sont notamment considérés comme des événements de force majeure, sans que cette liste ne soit exhaustive : incendies, inondations, intempéries, actes de terrorisme, émeutes, interruptions ou retards dans les transports, grèves, y compris chez le vendeur et ses fournisseurs, conflits de travail, interdictions d'exploiter édictées par une autorité gouvernementale ou carences des fournisseurs du fabricant.

### 12 – LOI APPLICABLE-JURIDICTION

Les présentes conditions générales de vente, ainsi que tous actes qui y sont liés, sont soumis exclusivement à la compétence du Tribunal de Commerce du Grand Duché de Luxembourg. Cette clause s'applique, notwithstanding toute clause contraire, même en cas de référé ou de pluralité de défendeurs et quels que soient le mode ou les modalités de paiement.

- L'intégralité des dispositifs présentés dans le document sont destinés à un usage exclusivement médical et par des professionnels de la santé.
- Toute utilisation est conditionnée par la lecture, prise en compte préalable et respect des instructions d'utilisation jointes aux produits.
- L'intégralité des dispositifs présentés dans la présente brochure ne fait pas l'objet d'un remboursement direct par les assurances maladies.
- Les origines, numéro de CE et normes ISO sont indiquées sur les emballages.
- Les dispositifs vendus par 7 Seas Orthodontics sont identifiés par les pictogrammes suivants :



Produit à usage unique



Produit non stérile



Numéro de lot attribué au produit à des fins de traçabilité



Produit contient du nickel



Produit contient du chrome et du nickel



Fabricant



7 SEAS ORTHODONTICS SA  
17 B rue du Chemin de Fer  
8057 Bertrange, G.D. Luxembourg



+352 28 77 72 75



+352 27 39 72 75



Mob. Lux +352 691 311 128  
Mob. Fr +33(0)6 16 84 05 56



contact@7seas-ortho.com  
www.7seas-ortho.com



facebook.com/7seasorthodontics/



FRAIS DE PORT GRATUITS à partir de 180 € TTC (au Luxembourg, en Belgique et en France Métropolitaine) et 1500 € hors taxes pour les DOM-TOM

7 Seas <sup>Orthodontics®</sup>  
Concepts Beyond Products